



Автомобильная охранная система
с 2-сторонней связью, брелоком-передатчиком с ЖК-дисплеем и
дистанционным запуском двигателя

KGB G-5

ИНСТРУКЦИЯ ПО УСТАНОВКЕ

Что необходимо помнить при установке автосигнализации:

Перед началом установки автосигнализации

Перед установкой автосигнализации, пожалуйста, полностью прочитайте данную Инструкцию. Установка автосигнализации требует подключения ко многим штатным системам автомобиля. Многие новые автомобили имеют низковольтные или мультимплексные системы, которые могут быть повреждены при использовании низкоомных проверочных приборов, например, проверочных ламп или логических пробников (которые используются для тестирования компьютеров). Для проверки всех штатных цепей автомобиля перед подключением устанавливаемой системы используйте только высококачественный цифровой мультиметр.

Если в автомобиле установлена автомагнитола с запрограммированным кодом, никогда не отсоединяйте аккумуляторную батарею. Также постарайтесь не отсоединять аккумуляторную батарею, если автомобиль оборудован пневматической подушкой безопасности. Многие системы обеспечения безопасности, использующие пневматические подушки, после отключения питания будут показывать определенный код диагностики с помощью предупреждающих индикаторных лампочек. После отсоединения аккумуляторной батареи необходимо стереть данный код ошибки из памяти процессора управления электронными системами автомобиля, что может потребовать обращения в автосервис или в сертифицированный сервисный центр.

Выберите вместе с пользователем место для установки светодиодного индикатора состояния системы и кнопочного переключателя Valet.

Снимите предохранитель цепи питания внутрисалонного освещения автомобиля. Это позволит предотвратить случайный разряд аккумуляторной батареи.

Опустите стёкла дверей автомобиля, чтобы случайно не оказаться запертым в салоне при монтаже автосигнализации.

После установки автосигнализации

Проверьте все функции автосигнализации.

При проверке автосигнализации не забывайте, что она имеет функцию защиты от повторных ложных срабатываний, которая позволяет временно отключать повторно срабатывающие зоны охраны в течение определенного промежутка времени. При этом будет казаться, что данная зона охраны не работает. Обратитесь к разделу "Функция защиты от ложных срабатываний" в Инструкции пользователя.



Рекомендации по размещению и монтажу компонентов системы

Данная система может быть установлена на автомобиле с напряжением аккумулятора 12В и массой на корпусе.

Центральный блок системы разместите в салоне в скрытом месте, предпочтительнее под приборной панелью - в этом случае длина соединительных проводов будет минимальной. Для предотвращения попадания в блок влаги рекомендуется установить его таким образом, чтобы исключить стекание капель воды по проводам внутрь корпуса. Закрепите блок на плоской поверхности с помощью винтов-саморезов или двухстороннего скотча так, чтобы исключить его перемещение при вибрациях.

Внешний модуль приемопередающей антенны закрепите на лобовом стекле автомобиля максимально высоко и так, чтобы от антенны до металлических деталей кузова было не менее 5 см. В этом случае обеспечивается максимальная дальность действия брелков. Так же при установке следует учесть, что измеритель температуры салона находится в этом модуле, поэтому размещать модуль нужно как можно дальше от источников тепла и избегать попадания на него солнечных лучей. В противном случае показания температуры могут отличаться от реальной температуры в салоне.

Сирену разместите под капотом как можно дальше от источников тепла и влаги. Рупор сирены направьте вниз, чтобы избежать постоянного накопления воды. Убедитесь, что сирена и провода недоступны из-под машины.

Датчик удара жестко закрепите в салоне автомобиля, обеспечив доступ к его регулировкам.

Выносной датчик температуры двигателя закрепите на корпусе двигателя или других железных частях, примыкающим к двигателю. Правильно выбранное место расположения датчика в значительной степени определяет корректность считывания системой истинной температуры двигателя и тем самым, способствует своевременному запуску двигателя по температуре.

Светодиодный индикатор (СИД) системы закрепите на видном месте на приборной панели.

Сервисную кнопку Valet установите в скрытом, но доступном пользователю месте.

При установке **кнопочных выключателей** под капотом и в багажнике проверьте правильность их работы. При закрытом капоте или багажнике зазор между контактами в выключателе должен быть не менее 3 мм. Неправильная установка кнопочных выключателей часто является причиной ложных срабатываний системы.

Рекомендации по прокладке и подключению проводов

Прокладку проводов производите как можно дальше от источников электрических помех: катушки зажигания, высоковольтных проводов и т.п. Обратите внимание на то, чтобы провода не соприкасались с движущимися частями конструкции автомобиля - педалями, рулевыми тягами и т.п. Старайтесь при установке минимизировать длину проводов.

Монтаж соединений электропроводки сигнализации необходимо производить при отсоединенном аккумуляторе автомобиля.

Внимание! Если автомобиль оборудован воздушной подушкой или имеет закодированный приемник, при отключении питания руководствуйтесь инструкцией по эксплуатации автомобиля или приемника.

Все неразъемные соединения выполняйте с помощью пайки и хорошо изолируйте.

Все силовые цепи (питание, указатели поворота, управление замками дверей и т.д.) должны быть обязательно защищены плавкими предохранителями соответствующего номинала.

Центральный блок и другие компоненты сигнализации подключайте к разъемам кабелей только после завершения монтажа. Монтаж сигнализации производите в соответствии со схемой подключения.

СОДЕРЖАНИЕ:

Рекомендации по размещению и монтажу компонентов	2
Комплект поставки	3
Программируемые функции системы	4
Программирование персонального кода отключения системы	13
Программирование новых передатчиков системы	14
Выбор ручной или автоматической коробки передач	14
Подключение проводов системы	15
20-контактный разъём системы (верхний ряд)	16
20-контактный разъём системы (нижний ряд)	18
Силовой 6-контактный разъём системы	20
Подключение электроприводов замков дверей	22
Дополнительные схемы подключения проводов системы	24
Технические характеристики	27
Временные диаграммы	28
Схема подключения сигнализации	31

КОМПЛЕКТ ПОСТАВКИ СИСТЕМЫ:

1. Основной блок системы	1 шт.
2. 3-кнопочный брелок-передатчик с обратной связью и ЖК-дисплеем	1 шт.
3. 3-кнопочный брелок-передатчик дистанционного управления системой	1 шт.
4. Модуль приемопередающей антенны с кнопкой вызова водителя, встроенным датчиком температуры (для измерения температуры в салоне автомобиля) и соединительным кабелем	1 шт.
5. Двухуровневый датчик удара с соединительным кабелем	1 шт.
6. Сирена	1 шт.
7. Внешний датчик температуры	1 шт.
8. Светодиодный индикатор с соединительным кабелем	1 шт.
9. Сервисная кнопка Valet с соединительным кабелем	1 шт.
10. Концевой выключатель кнопочного типа с соединительной клеммой	1 шт.
11. Комплект проводки с разъёмом для подсоединения основного блока системы	1 шт.
12. Комплект проводки Molex с 6-контактным силовым разъёмом системы дистанционного запуска двигателя	1 шт.
13. 6-контактный разъём Molex с готовой проводкой для подключения электроприводов замков дверей	1 шт.
14. Элемент питания 1,5В типа AAA	1 шт.
15. Модуль обхода штатного иммобилайзера Saturn AU-50	1 шт.
16. Цифровое реле блокировки Saturn SCB-1230D	1 шт.
17. Инструкция по эксплуатации	1 шт.
18. Инструкция по установке	1 шт.
19. Памятка пользователя	1 шт.
20. Гарантийный талон	1 шт.



ПРОГРАММИРУЕМЫЕ ФУНКЦИИ СИСТЕМЫ:

Для удобства программирования эти функции распределены между тремя отдельными меню. 2-е и 3-е меню программируемых функций содержат функции, которые может изменять только квалифицированный специалист.

Список программируемых функций системы приведен ниже.

Для программирования функций системы:

- 1) При выключенном зажигании нажмите и отпустите кнопочный переключатель Valet:
 - 5 раз (для входа в 1-е меню программируемых функций) *или*
 - 6 раз (для входа во 2-е меню программируемых функций) *или*
 - 8 раз (для входа в 3-е меню программируемых функций).
- 2) Включите зажигание.
- 3) Вы услышите 5 коротких сигналов sireны, подтверждающих вход в режим программирования функций 1-го меню, *или* 6 коротких сигналов sireны, подтверждающих вход в режим программирования функций 2-го меню, *или* 8 коротких сигналов sireны, подтверждающих вход в режим программирования функций 3-го меню.
- 4) Для выбора той или иной функции в любом из меню, нажмите и отпустите кнопочный переключатель Valet количество раз, соответствующее номеру выбранной функции. После каждого нажатия СИД системы и sireна будет включаться число раз, соответствующее номеру выбранной функции. Каждым 5 нажатиям кнопки Valet соответствует 1 длинный сигнал sireны:

Номер функций	Сигналы sireны	Номер функций	Сигналы sireны	Номер функций	Сигналы sireны
1	1 короткий	6	1 длинный + 1 короткий	11	2 длинных + 1 короткий
2	2 коротких	7	1 длинный + 2 коротких	12	2 длинных + 2 коротких
3	3 коротких	8	1 длинный + 3 коротких	13	2 длинных + 3 коротких
4	4 коротких	9	1 длинный + 4 коротких	14	2 длинных + 4 коротких
5	1 длинный	10	2 длинных	15	3 длинных

- 5) В течение 10 секунд нажмите и отпустите одну из кнопок передатчика для выбора желаемого состояния функции. Sireна и брелок-передатчик с 2-сторонней связью подадут 1, 2, 3 или звуковых 4 сигнала, а на дисплее передатчика будет показан номер и выбранное

состояние программируемой функции – например **2 - 3** (где цифра 2 – это номер программируемой функции, цифра 3 – это её состояние, а количество дефисов между цифрами соответствует номеру меню).

- 6) Для перехода к следующей функции – нажмите и отпустите кнопочный переключатель Valet количество раз, равное разнице между номером выбранной функции и номером следующей функции (например, для перехода от функции # 2 к функции # 4 надо нажать и отпустить кнопочный переключатель Valet 2 раза). При нажатии кнопочного переключателя Valet еще раз после выбора функции # 15 (для 1-го меню) Вы вновь перейдете к программированию функции # 1.



Для **выхода** из режима программирования - выключите зажигание или подождите 10 секунд.



Указатели поворота включатся 5 раз, подтверждая, что система вышла из режима программирования.



1-Е МЕНЮ ПРОГРАММИРУЕМЫХ ФУНКЦИЙ

(заводские установки выделены жирным шрифтом)

№	Функция	Нажать кнопку			
		 (1 сигнал сирены)	 (2 сигнала сирены)	AUX (3 сигнала сирены)	 дважды* (4 сигнала сирены)
1	Длительность импульса запираения замков дверей	0.7 с	3.5 с	0.7 с	30 с
	Длительность импульса отпираения замков дверей	0.7 с	3.5 с	двойной импульс (2 x 0.7 с)	0.7 с
2	Автоматическое запираение дверей	при нажатии педали тормоза	через 10 с после включения зажигания	выключено	выключено
	Автоматическое отпираение дверей	при выключении зажигания	при выключении зажигания	при выключении зажигания	выключено
3	Задержка включения зон охраны при включении режима охраны	60 с (по входу дверей и датчиков)	5 с	30 с (по входу дверей и датчиков)	45 с (по входу дверей и датчиков)
4	Автоматическое (пассивное) включение охраны	включено с запираением дверей	включено с запираением дверей	включено без запираения дверей	включено без запираения дверей
	Дополнительный датчик	2-уровневый	Синий провод: напоминание о невыключенных габаритах / предпусковой подогреватель Белый провод: вход внешнего запуска	2-уровневый	Синий провод: напоминание о невыключенных габаритах / предпусковой подогреватель Белый провод: вход внешнего запуска
5	Автоматический перезапуск системы	включен с запираением дверей	включен без запираения дверей	выключен	выключен
6	Длительность импульса сигнала сирены (клаксона)	100 мс (сирена)	50 мс (сирена)	50 мс (клаксон)	20 мс (клаксон)

№	Функция	Нажать кнопку			
		 (1 сигнал сирены)	 (2 сигнала сирены)	AUX (3 сигнала сирены)	 дважды* (4 сигнала сирены)
7	Световая индикация открытых дверей	10 секунд	20 секунд	30 секунд	Выключена
8	Режим Anti-HiJack	с активизацией блокировки двигателя при нажатии педали тормоза	с активизацией блокировки двигателя при включении режима тревоги	выключен	выключен
9	Персональный код отключения системы	без кода	1-значный персональный код	2-значный персональный код	3-значный персональный код
10	Блокировка двигателя (Черный / Красный провод)	Управление цифровым НЗ реле блокировки	Управление цифровым НР реле блокировки	Управление аналоговым НЗ реле блокировки	Управление аналоговым НР реле блокировки
11	Функция 2-step AVP (отключение охраны в 2 этапа)	выключено	включено	включено	включено
12	Режим работы Синего провода системы	автоматический таймерный выход для управления внутрисалонным освещением	автоматический таймерный выход для управления внутрисалонным освещением	автоматический таймерный выход для управления закрыванием окон автомобиля	автоматический таймерный выход для управления внутрисалонным освещением
13	Режим работы дополнительного канала 1 (Желтый / Черный провод)	отпирание багажника (импульсный 0,7 с)	таймерный, вариант 1	таймерный, вариант 2	постоянный ("защелка")
14	Режим работы дополнительного канала 2 (Желтый / Красный провод)	выход для отпирания всех дверей	таймерный, вариант 1	таймерный, вариант 2	постоянный ("защелка")
15	Режим работы дополнительного канала 3 (Желтый / Белый провод)	импульсный 0,7 с	таймерный, вариант 1	таймерный, вариант 2	постоянный ("защелка")

* необходимо нажать кнопку  передатчика 1 раз длинным нажатием (до подачи звукового сигнала) и 1 раз коротким.

Автоматическое (пассивное) включение охраны

Работа функции «Автоматическое (пассивное) включение охраны» подробно описана в Инструкции пользователя на стр. 27.

Автоматический перезапуск системы

Работа функции «Автоматический перезапуск системы» подробно описана в Инструкции пользователя на стр. 28.

Световая индикация открытых дверей



При включении функции «Световая индикация открытых дверей» каждый раз при открывании дверей автомобиля будет включаться мигание указателей поворотов на запрограммированное время.

Режим работы дополнительных каналов - таймерный

Программирование времени работы выходов дополнительных каналов (программируемые функции №13,14,15 состояния - таймерный, вариант 1 и таймерный, вариант 2) производится в следующем порядке: после входа в режим программирования функций 1-го меню и выбора





соответствующей функции необходимо дважды нажать кнопку  для программирования работы канала по варианту 1, при этом время между нажатиями будет соответствовать времени работы выхода канала; нажмите дважды кнопку **AUX** для программирования работы канала по варианту 2, при этом время между нажатиями будет соответствовать времени работы выхода канала. При программировании «таймерный, вариант 1» на время работы выходов каналов отключаются входы датчиков (удара и дополнительного). При программировании «таймерный, вариант 2» на время работы выходов каналов входы датчиков не отключаются.

Режим работы Синего провода системы

Программирование времени работы Синего провода схоже с вышеописанным для дополнительных каналов, за исключением того что после выбора состояния необходимо дополнительно сначала нажать кнопку , а затем кнопку  брелока, причём время между нажатиями этих кнопок будет соответствовать времени работы выхода. (Описанное не касается первого и третьего состояний – для них таймер начнет работать сразу после выбора).

2-Е МЕНЮ ПРОГРАММИРУЕМЫХ ФУНКЦИЙ

(заводские установки выделены жирным шрифтом)

№	Функция	Нажать кнопку			
		 (1 сигнал сирены)	 (2 сигнала сирены)	AUX (3 сигнала сирены)	 дважды* (4 сигнала сирены)
1	Режим "Турбо"	1 минута	2 минуты	3 минуты	4 минуты
2	Время работы двигателя после дистанционного / автоматического запуска	10 минут	20 минут	30 минут	без ограничения по времени
3	Интервалы автоматического запуска двигателя по таймеру	2 часа	3 часа	4 часа	24 часа
4	Температура автоматического запуска двигателя	- 5° C	- 10° C	- 18° C	- 25° C
5	Автоматическое запираение дверей и включение охраны при дистанционном запуске	включено	выключено	выключено	выключено
6	Состояние указателей поворота при работающем двигателе	мигают	мигают	не горят	не горят
7	Автоматическое повторное запираение дверей при остановке двигателя в режиме охраны	выключено	включено	включено	включено
8	Функция Синего силового провода	вариант 1 (Выход цепи АСС)	вариант 2 (Выход для дублирования цепи зажигания)	вариант 3 режим кнопки старт/стоп (Цепь АСС)	вариант 4 (питание штатного брелока)
9	Максимальное время прокрутки стартера при первом запуске двигателя	0,8 с	1,4 с	2 с	3,6 с
10	Задержка включения стартера после включения зажигания	4 с (бензиновый двигатель)	10 с (дизельный двигатель)	60 с (дизельный двигатель)	90 с (дизельный двигатель)
11	Контролирование работы двигателя по:	по напряжению	по генератору (+)	по генератору (-)	по тахометру
12	Включение поддержки зажигания при работающем двигателе	автоматически при выключении зажигания ключом	при нажатии кнопки передатчика при работающем двигателе 	при нажатии кнопки передатчика при работающем двигателе 	при нажатии кнопки передатчика при работающем двигателе 

Автоматическое запирание дверей и включение охраны при дистанционном запуске

Если данная функция включена, то после получения команды на запуск двигателя и перед началом процедур связанных с запуском система включит режим охраны. Если же данная функция выключена, то постановка системы в охрану не последует.

Функция Синего силового провода

Вариант 1 – Имитирует цепь аксессуаров автомобиля;

Вариант 2 - Дублирует цепь зажигания автомобиля;

Вариант 3 – Включает режим кнопки «Старт/Стоп» и имитирует, при этом, цепь аксессуаров автомобиля

Вариант 4 – Выход для питания штатного брелока автомобиля (выход активен с момента включения зажигания и до момента включения стартера)

3-Е МЕНЮ ПРОГРАММИРУЕМЫХ ФУНКЦИЙ

(заводские установки выделены жирным шрифтом)

№	Функция	Нажать кнопку 	Нажать кнопку 
		(1 сигнал сирены)	(2 сигнала сирены)
1	Состояние зажигания	Включено	Выключено
2	Срабатывание от штатной сигнализации	Включено	Выключено
3	Состояние водительской двери	Включено	Выключено
4	Состояние пассажирских дверей	Включено	Выключено
5	Состояние багажника	Включено	Выключено
6	Состояние капота	Включено	Выключено
7	Состояние ручного тормоза	Включено	Выключено
8	Состояние педали тормоза	Включено	Выключено
9	Двигатель запущен	Включено	Выключено
10	Двери закрыты штатным брелоком (режим «slave»)	Включено	Выключено
11	Двери открыты штатным брелоком (режим «slave»)	Включено	Выключено
12	Багажник открыт штатным брелоком	Включено	Выключено
13	Обороты двигателя	Включено	Выключено
14	Скорость	Включено	Выключено
15	Управление отпиранием дверей	Включено	Не используется
16	Управление запираем дверей	Включено	Не используется
17	Управление указателями поворота	Включено	Не используется
18	Управление клаксоном	Включено	Не используется
19	Выбор марки (группа) и модели (подгруппа) автомобиля	Г1÷99 или П1÷99	

Данная автосигнализация содержит интерфейс для подключения CAN-модуля CANCARD-Saturn. До подключения CAN-модуля описанная выше таблица 3 не используется, все входы и выходы работают по аналоговым проводам. При подключении CAN-модуля все входы и выходы автоматически перенастраиваются в соответствии с таблицей 3. Рекомендуется настроить таблицу №3 до подключения CAN-модуля в соответствии с данными ПО "Интегратор" или «TECсrгод» на конкретный автомобиль. См. инструкцию на CAN-модуль.

Функция №1. Вход зажигания.

Для реализации дистанционного и автоматического запуска двигателя оставьте функцию №1 включенной (если согласно ПО "Интегратор" в конкретном автомобиле имеется информация в CAN-шине о состоянии зажигания) при установке на автомобиль с АКПП. В этом случае все равно требуется подключение к аналоговому проводу зажигания.

При установке на автомобиль с РКПП или для реализации турботаймера выключите данную функцию.

Функция №2. Срабатывание штатной сигнализации.

Если на автомобиле установлена штатная сигнализация, то при ее срабатывании, например от датчика движения, также сработает данная автосигнализация. Включится стандартный режим тревоги, но без указания на конкретную зону срабатывания.

Функции №3 и 4. Состояние водительской и пассажирских дверей.

Эти две функции взаимосвязаны. Если хотя бы одна из них выключена, то будут работать аналоговые входы дверей. Только если обе функции включены, то аналоговые входы дверей не будут использоваться.

Функция №5. Состояние багажника.

Если выбран CAN (функция включена), то аналоговый провод не используется.

Функция №6. Состояние капота.

Если выбран CAN (функция включена), то аналоговый провод не используется.

Функции №7 и 8. Состояние педали тормоза и ручного тормоза.

Эти две функции взаимосвязаны. Если хотя бы одна из них выключена, то будет работать аналоговый вход тормоза (ручного тормоза). Только если обе функции включены, то аналоговый вход не будет использоваться.

Функция №9. Состояние двигателя.

Если в первой таблице программирования выбрана функция 11.2 или 11.3 (контроль двигателя по генератору), то система может использовать информацию о состоянии двигателя из CAN-шины. Для этого включите данную функцию. При этом аналоговый вход не используется.

Функция №10. Двери закрыты штатным ключом/брелоком.

Данная система может автоматически включать охрану при запираии дверей автомобиля штатным ключом. Это так называемый режим "slave". Отключите функцию №10, если вы хотите включать охрану только средствами данной системы (брелоком или при помощи автоматического включения/перевключения охраны).

Функция №11. Двери открыты штатным ключом/брелоком.

Данная система может автоматически выключать охрану при отпирании дверей автомобиля штатным ключом. Это так называемый режим "slave". Отключите функцию №11, если вы хотите отключать охрану только средствами данной системы (брелоком или при помощи персонального кода).

Функция №12. Багажник открыт штатным брелоком.

При открывании багажника штатным ключом/брелоком система продублирует импульс открытия багажника на аналоговом выходе канала 1.

Функция №13. Обороты двигателя.

Если в первой таблице программирования выбрана функция 11.4 (контроль двигателя по оборотам), то система может использовать информацию об оборотах двигателя из CAN-шины. Для этого включите данную функцию. При этом аналоговый вход не используется.

Функция №14. Скорость автомобиля.

Данная информация не используется автосигнализацией и зарезервирована для будущих обновлений.

Функция №15. Управление отпиранием дверей.

Если выбран CAN (функция включена), то аналоговый выход работает в качестве альтернативного управления замками дверей и предназначен для подключения к штатной кнопке ЦЗ.

Функция №16. Управление запираением дверей.

Если выбран CAN (функция включена), то аналоговый выход работает в качестве альтернативного управления замками дверей и предназначен для подключения к штатной кнопке ЦЗ.

Функция №17. Управление указателями поворота.

Если выбран CAN (функция включена), то аналоговые выходы на указатели поворота работают в режиме альтернативного управления и предназначены для подключения к штатной кнопке аварийной сигнализации.





Функция №18. Управление клаксоном автомобиля.

Если выбран CAN (функция включена), то аналоговый выход на сирену не используется.

Функция №19. Выбор марки (группы) и модели (подгруппы) автомобиля.

После входа в режим программирования функции №19 на дисплее брелока включится символ «Г А» - выбор марки и модели авто производится автоматически.

Для установки определенных марки и модели необходимо:

- 1) Нажимайте кнопку  для перехода от программирования группы к программированию подгруппы и наоборот, при этом на дисплее будут загораться соответствующие символы «Г» и «П»;
- 2) Нажимайте кнопку  для увеличения значения программируемого параметра (для уменьшения значения нажмите и удерживайте кнопку  до звукового сигнала, затем нажимайте кнопку );
- 3) Нажмите кнопку **AUX** для записи марки и модели в систему, при этом на дисплее брелока сначала появятся прочерки «-- --», а затем последнее установленное значение.
- 4) Для выхода из режима программирования выключите зажигание.

ВОССТАНОВЛЕНИЕ ЗАВОДСКИХ УСТАНОВОК ПРОГРАММИРУЕМЫХ ФУНКЦИЙ:

Данная функция позволяет восстановить заводские настройки **всех** программируемых функций (выделенные в таблице жирным шрифтом):





1. При выключенном зажигании нажмите и отпустите кнопку Valet:
 - 9 раз для восстановления заводских установок функций 1-го меню и 3-го меню *или*
 - 10 раз для восстановления заводских установок функций 2-го меню.
2. Включите зажигание. Сирена соответственно подаст 9 сигналов, подтверждая вход в режима восстановления заводских установок функций 1-го меню, или 10 сигналов, подтверждая вход в режима восстановления заводских установок функций 2-го меню.
3. Нажмите кнопку Valet 1 раз. Сирена подаст 1 сигнал.
4. Нажмите и отпустите кнопку  передатчика (кнопку 1). Сирена подаст 1 короткий сигнал, подтверждающий восстановление заводских установок программируемых функций.

Для выхода из режима выключите зажигание. Указатели поворота мигнут 5 раз и брелок-передатчик с 2-сторонней связью подаст мелодичный сигнал, подтверждая, что система вышла из режима восстановления заводских настроек.

ПРОГРАММИРОВАНИЕ ПЕРСОНАЛЬНОГО КОДА ОТКЛЮЧЕНИЯ СИСТЕМЫ

Программирование Вашего персонального кода отключения системы производится следующим образом:

1. Вы должны предварительно выбрать один из вариантов персонального кода отключения системы – 1-значный, 2-значный или 3-значный (программируемая функция # 1.9). Если выбрано отключение системы с помощью персонального кода, то на ЖК-дисплее передатчика будет включена иконка **ПИН-КОД**.
2. Выключите зажигание.
3. Нажмите и отпустите кнопочный выключатель Valet 4 раза. При каждом нажатии кнопочного выключателя Valet будет загораться СИД системы.
4. Включите зажигание. Сирена подаст 4 сигнала.
5. В течение 5 секунд после включения зажигания нажмите и отпустите кнопочный выключатель Valet еще 1 раз. Вы услышите 1 короткий сигнал sireны, подтверждающий, что система готова к процедуре программирования 1-й цифры нового персонального кода.
6. В течение 5 секунд после сигнала sireны нажмите и отпустите одну из кнопок передатчика для ввода 1-й цифры Вашего нового персонального кода согласно приведенной ниже таблице. Сирена подаст соответствующее количество сигналов.

Цифра кода	Нажатие кнопок брелка	Сигналы sireны
1	Нажать и отпустить кнопку  передатчика	1
2	Нажать и отпустить кнопку  передатчика	2
3	Нажать и отпустить кнопку AUX передатчика	3
4	Два нажатия кнопки  (первое нажатие длинное до звукового сигнала, второе - короткое)	4
5	Два нажатия кнопки  (первое нажатие длинное до звукового сигнала, второе - короткое)	5
6	Два нажатия кнопки AUX (первое нажатие длинное до звукового сигнала, второе - короткое)	6

Примечание: Если Вы хотите запрограммировать персональный код, состоящий только из одной цифры, то пропустите шаги 7 - 10.

7. В течение 5 секунд после сигналов подтверждения sireны нажмите и отпустите кнопочный выключатель Valet еще 1 раз. Вы услышите 2 коротких сигнала sireны, подтверждающий, что система готова к процедуре программирования 2-й цифры нового персонального кода.
8. В течение 5 секунд после сигнала sireны нажмите и отпустите одну из кнопок передатчика для ввода 2-й цифры Вашего нового персонального кода. Сирена подаст соответствующее количество сигналов.

Примечание: Если Вы хотите запрограммировать персональный код, состоящий только из двух цифр, то пропустите шаги 9 и 10.

9. В течение 5 секунд после сигналов подтверждения sireны нажмите и отпустите кнопочный выключатель Valet еще 1 раз. Вы услышите 3 коротких сигнала sireны, подтверждающий, что система готова к процедуре программирования 3-й цифры нового персонального кода.
10. В течение 5 секунд после сигнала sireны нажмите и отпустите одну из кнопок передатчика для ввода 3-й цифры Вашего нового персонального кода. Сирена подаст соответствующее количество сигналов.
11. Выключите зажигание или подождите 10 секунд. Указатели поворота включатся 5 раз, подтверждая, что программирование Вашего нового персонального кода закончено.

ВНИМАНИЕ: ОБЯЗАТЕЛЬНО запишите или хорошо запомните Ваш новый персональный код!!!

ПРОГРАММИРОВАНИЕ НОВЫХ ПЕРЕДАТЧИКОВ СИСТЕМЫ

Внимание: При программировании новых или дополнительных передатчиков, все коды ранее запрограммированных передатчиков будут стерты из памяти системы. Это предотвратит несанкционированное программирование дополнительных передатчиков.

Для программирования передатчиков (максимум 4 передатчика):

1. Нажмите и отпустите кнопочный переключатель Valet 7 раз при выключенном зажигании и при выключенной охране.
2. В течение 5 секунд включите зажигание.
3. Вы услышите 7 сигналов сирены, подтверждающих, что система вошла в режим программирования новых передатчиков.
4. В течение 10 секунд после подтверждающих сигналов сирены нажмите и удерживайте

одновременно кнопку  и кнопку **AUX** 1-го передатчика. Сирена подаст **один** сигнал, подтверждая, что код 1-го передатчика введен в память системы.

5. В течение 10 секунд после подтверждающего сигнала сирены нажмите и удерживайте

одновременно кнопку  и кнопку **AUX** следующего (2-го) передатчика. Сирена подаст **два** сигнала, подтверждая, что код 2-го передатчика введен в память системы.

6. В течение 10 секунд после подтверждающих сигналов сирены нажмите и удерживайте

одновременно кнопку  и кнопку **AUX** следующего (3-го) передатчика. Сирена подаст **три** сигнала, подтверждая, что код 3-го передатчика введен в память системы.

7. В течение 10 секунд после подтверждающих сигналов сирены нажмите и удерживайте

одновременно кнопку  и кнопку **AUX** следующего (4-го) передатчика. Сирена подаст **четыре** сигнала, подтверждая, что код 4-го передатчика введен в память системы.

Для выхода из режима программирования - выключите зажигание или подождите 10 секунд, система также автоматически выйдет из режима программирования и указатели поворота включатся 5 раз.

ВЫБОР РУЧНОЙ (МЕХАНИЧЕСКОЙ) ИЛИ АВТОМАТИЧЕСКОЙ КОРОБКИ ПЕРЕДАЧ

Выбор ручной или автоматической коробки передач в данной системе производится с помощью короткой петли Черного провода 20-контактного разъема центрального блока системы.

Замкнутая петля соответствует **автоматической** коробке передач

Разрезанная петля соответствует **ручной** коробке передач.

ПОДКЛЮЧЕНИЕ ПРОВОДОВ СИСТЕМЫ 20-КОНТАКТНЫЙ РАЗЪЕМ СИСТЕМЫ (верхний ряд)

КОРИЧНЕВЫЙ провод: - Выход для подключения шины данных автомобиля «CAN-L».

СЕРЫЙ/ЧЕРНЫЙ провод: - вход контроля работы двигателя.

Подключение Серого/Черного провода необходимо для контроля работы двигателя при дистанционном или автоматическом запуске. Контроль работы двигателя может производиться либо по сигналу на выходе генератора или по напряжению бортовой сети автомобиля (заводская установка), либо по сигналу на штатном проводе тахометра (программируемая функция # 2.9).

Входное сопротивление входа не менее 200 кОм.

а) При использовании Серого/Черного провода для контроля двигателя по сигналу на выходе генератора успешный запуск двигателя будет контролироваться по изменению напряжения на выходе генератора после успешного запуска двигателя. Подсоедините Серый/Черный провод к проводу, идущему от генератора к индикаторной лампе разряда батареи или к индикаторной лампе давления масла, расположенной на приборной панели.

ВНИМАНИЕ: Выберите полярность соответствующую нормальной работе генератора и запрограммируйте её (программируемая функция # 2.9.2 или # 2.9.3). После программирования полярности сигнала генератора стартер будет выключаться при изменении сигнала на выходе генератора, совпадающим по времени с началом работы двигателя, не дожидаясь истечения максимального запрограммированного времени прокрутки стартера (0,8 с, 1,2 с, 2,0 с или 3,6 с, программируемая функция # 2.9).

б) При использовании Серого/Черного провода для контроля двигателя по напряжению бортовой сети автомобиля данный провод не подключается и его необходимо изолировать. Подтверждение запуска произойдет автоматически после начала работы двигателя.

ВНИМАНИЕ: Недостатком данного метода контроля является фиксируемое время работы стартера. Для правильной работы стартера без избыточной прокрутки потребуются подобрать необходимую длительность, выбрав одно из значений времени прокрутки стартера (0,8 с, 1,2 с, 2,0 с, или 3,6 с, программируемая функция # 2.9).

в) Рекомендуется подключать Серый/Черный провод к тахометру (таходатчику) автомобиля, если имеется такая возможность. В этом случае диагностика запуска двигателя будет проводиться по изменению частоты сигнала тахометра и система будет автоматически выключать стартер одновременно с началом работы двигателя, не дожидаясь истечения максимального времени прокрутки стартера 3,6 с.

ВНИМАНИЕ: Мы **настоятельно** рекомендуем проверить правильность подключения Серого/Черного провода к проводу тахометра автомобиля с помощью следующего тестового режима:

1. Подсоедините Красный провод 6-контактного силового разъема к питанию +12В.
2. Подсоедините Черный провод 20-контактного разъема системы к «массе».
3. Подсоедините Серый/Черный провод 20-контактного разъема системы к проводу тахометра.
4. Запустите двигатель с помощью ключа зажигания.
5. Если СИД системы начнет равномерно мигать, то это значит, что Серый/Черный провод системы подключен правильно.

ОРАНЖЕВЫЙ/БЕЛЫЙ провод - подключите к концевому выключателю багажника, замыкающемуся на «массу» при открывании багажника.

СИНИЙ/КРАСНЫЙ провод - подключите к концевым выключателям дверей, замыкающимся на +12В при открывании дверей.



СИНИЙ/ЧЕРНЫЙ провод: подключите к концевым выключателям дверей, замыкающимся на «массу» при открывании дверей.

СИНИЙ провод: отрицательный дополнительный программируемый таймерный выход для управления внутрисалонным освещением (заводская установка) или для управления закрыванием окон автомобиля (см. программирование функции # 1.12).

Максимальный ток нагрузки 300мА, для подключения требуется дополнительное реле.

ЧЕРНЫЙ/БЕЛЫЙ провод: отрицательный выход «состояния» системы («минус на охране»), замыкается на «массу» автоматически при включении режима охраны, при включении режима иммобилайзера, режима Anti-HiJack.

Максимальный ток нагрузки 300мА, для подключения требуется дополнительное реле.

РОЗОВЫЙ провод: отрицательный выход состояния. Выход активизируется при запуске двигателя и должен быть использован для подключения к модулю обхода Saturn AU-50 на время работы двигателя. Схемы подключения приведены ниже:

Стандартное подключение модуля

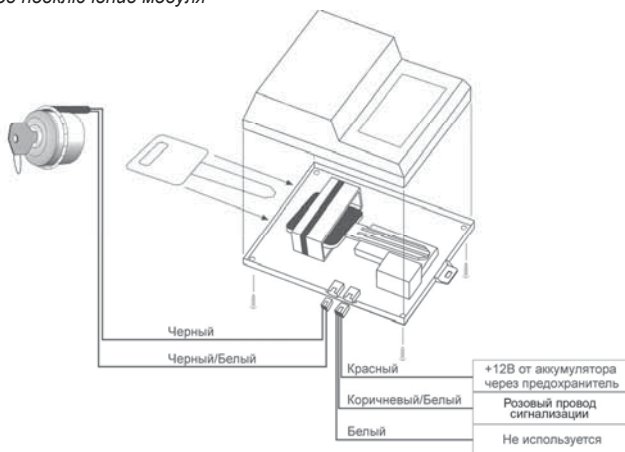

Альтернативное подключение модуля

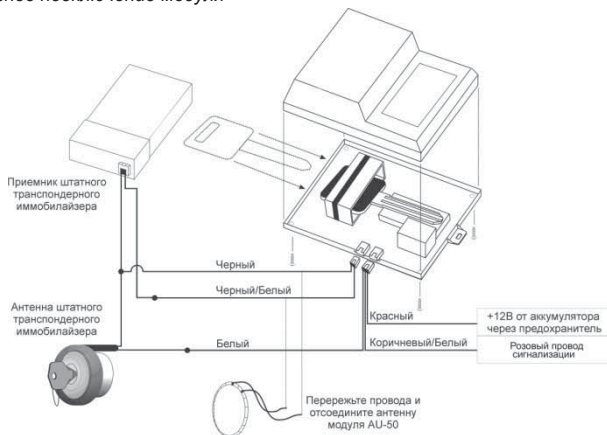

Подключение данного провода также может быть необходимо в том случае, если в автомобиле более двух цепей зажигания.

ЖЕЛТЫЙ/ЧЕРНЫЙ провод: отрицательный выход 1-го канала системы для дистанционного отпирания электрического замка крышки багажника (если автомобиль им оборудован). Длительность импульса выходного сигнала 0,7 с (заводская установка). Выход данного канала может быть также запрограммирован как таймерный от 1 до 60 секунд (с отключением датчиков системы или без отключения датчиков) или "постоянный" ("защелка") см. программирование функции # 1.13. Максимальный ток нагрузки 300мА, для подключения требуется дополнительное реле. Схема подключения приведена ниже:

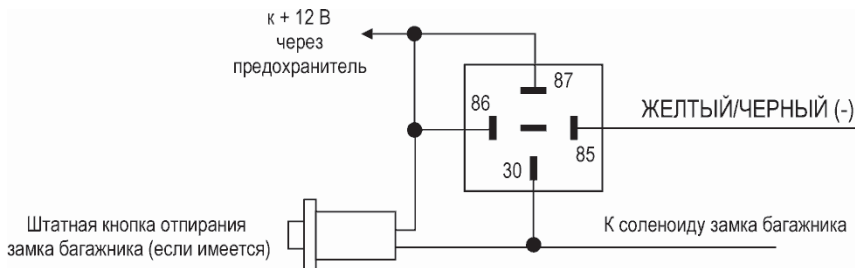

ЗЕЛЕНЫЙ/ЧЕРНЫЙ провод: подключите к лампам указателей поворота или габаритных огней. Максимальный ток нагрузки выхода 7,5А.

20-КОНТАКТНЫЙ РАЗЪЕМ СИСТЕМЫ (нижний ряд)

КОРИЧНЕВЫЙ/КРАСНЫЙ провод: - Выход для подключения шины данных автомобиля «CAN-H».

ЧЕРНЫЙ провод: минус питания, соедините с «массой» автомобиля, обеспечив хороший контакт.

ЖЕЛТЫЙ/БЕЛЫЙ провод: отрицательный выход 3-го канала системы для дистанционного управления дополнительными устройствами. Максимальный ток нагрузки 300мА, для подключения требуется дополнительное реле. Длительность импульса выходного сигнала программируется как импульсный 0,7 с, таймерный от 1 до 60 секунд (с отключением датчиков системы или без отключения датчиков) или «постоянный» («защелка») см. программирование функции # 1.15.

Для автомобилей, оборудованных кнопкой запуска: выход на кнопку Старт/Стоп (Функция 8.3, табл.2)

ЖЕЛТЫЙ/КРАСНЫЙ провод: отрицательный выход 2-го канала системы для реализации функции отпирания дверей в 2 этапа или для дистанционного управления дополнительными устройствами. Максимальный ток нагрузки 300мА, для подключения требуется дополнительное реле. Длительность импульса выходного сигнала программируется как импульсный 0,7 с, таймерный от 1 до 60 секунд (с отключением датчиков системы или без отключения датчиков) или «постоянный» («защелка») см. программирование функции # 1.14.

ОРАНЖЕВЫЙ/ФИОЛЕТОВЫЙ провод: данный вход системы используется как отрицательный вход контроля состояния ручного (стояночного) тормоза или педали тормоза. При наличии положительного потенциала на этом проводе дистанционный и автоматический запуски двигателя будут невозможны. Возникновение положительного потенциала на этом проводе в режиме запущенного дистанционно или автоматически двигателя – вызовет немедленную остановку двигателя. Схемы подключения приведены ниже:

В автомобиле с *автоматической* коробкой передач подсоедините Оранжевый/Фиолетовый провод к проводу, идущему от стоп-сигналов автомобиля, который замыкается на +12В при нажатии педали тормоза:

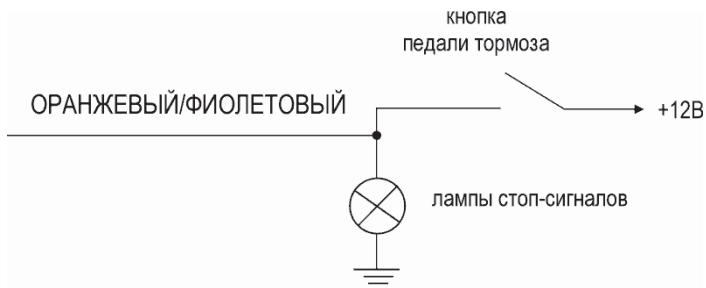

В автомобиле с **ручной** коробкой передач подсоедините Оранжевый/Фиолетовый провод к проводу, замыкающемуся на массу при взведении ручного тормоза:

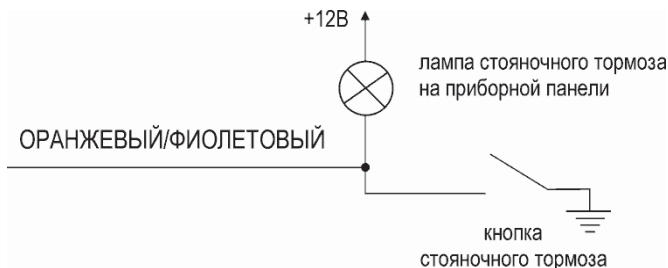

ОРАНЖЕВЫЙ/СЕРЫЙ провод:

а) Основная функция Оранжевого/Серого провода системы – отрицательный вход триггера капота. Подключите Оранжевый/Серый провод к концевому выключателю капота, замыкающемуся на "массу" при открывании капота.

б) Оранжевый/Серый провод может также использоваться для подключения датчика температуры.

В этом случае при закрытом капоте система сможет получать информацию о температуре под капотом автомобиля и сможет использовать ее при автоматическом запуске двигателя по датчику температуры. Подключите датчик температуры как показано на схеме. Для правильного контроля температуры вход кнопочных выключателей капота не должен подключаться к лампе подсветки капота соединенной с полюсом +12V.

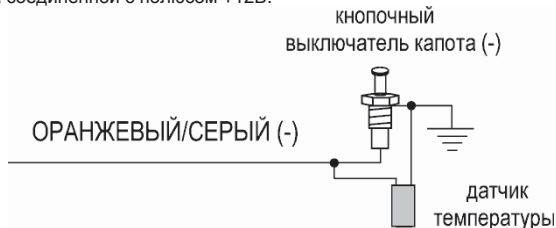

Короткая петля ЧЕРНОГО провода: выбор ручной или автоматической коробки передач. При автоматической КПП петля должна быть сохранена. При ручной КПП петля должна быть разрезана.

ЧЕРНЫЙ/КРАСНЫЙ провод: программируемый выход для управления дополнительным цифровым или аналоговым реле блокировки двигателя.

Максимальный ток нагрузки при использовании выхода как аналогового 300mA, для подключения необходимо дополнительное реле.

Черный/Красный провод может быть запрограммирован для управления НЗ или НР цифровым реле или для управления дополнительной блокировкой двигателя НЗ или НР реле ("минус на охране" или «минус при снятой охране») (см. программируемую функцию # 1.10, а также подробно на стр. 26).

СЕРЫЙ провод: положительный выход для подключения к сирене. Максимальный ток нагрузки 2A.

ЗЕЛЕНЫЙ/ЖЕЛТЫЙ провод: подключите к лампам указателей поворота или габаритных огней. Максимальный ток нагрузки выхода 7,5A.

СИЛОВОЙ 6-КОНТАКТНЫЙ РАЗЪЕМ СИСТЕМЫ

ЗЕЛЕНЬЙ провод: выход включения цепи АСС (+)

Подключите Зеленый провод 6-контактного силового разъема системы к проводу, идущему от замка зажигания, который подает питание на аксессуар (дополнительное оборудование автомобиля, например, на систему климат-контроля). На данном проводе должно быть питание +12 В, когда ключ зажигания находится в положениях "ВКЛ" ("ON") и "АСС", и напряжение 0В, когда ключ зажигания находится в положениях "ВЫКЛ." ("OFF") и "ЗАПУСК" (CRANK).

При необходимости Зеленый провод может быть подключен не ко всей цепи питания аксессуаров (дополнительного оборудования), а к штатному проводу питания какого-либо конкретного устройства (например, только к цепи питания кондиционера или отопителя).

ЖЕЛТЫЙ провод: выход включения 1-й (основной) цепи зажигания (+) / вход +12В от замка зажигания

Подсоедините Желтый провод 6-контактного силового разъема системы к штатному проводу зажигания автомобиля, на котором имеется питание +12 В, когда ключ зажигания находится в положениях "ВКЛ" ("ON") и "ЗАПУСК" (CRANK), и напряжение 0В, когда ключ зажигания находится в положениях "ВЫКЛ." ("OFF") и "АСС" (клемма 15/1 замка зажигания).

ВНИМАНИЕ: Если используется дополнительная блокировка цепи зажигания автомобиля, то Желтый провод 6-контактного силового разъема системы должен быть подключен к проводу, идущему от замка зажигания, между местом установки дополнительного реле блокировки и катушкой зажигания.

КРАСНЫЙ провод: сильноточный вход питания +12В

Красный провод используется для подачи тока во все цепи, питаемые с помощью встроенных реле системы запуска двигателя, подключите его к положительной клемме аккумулятора через предохранитель 30А.

Силовой ЧЕРНЫЙ/ЖЕЛТЫЙ провод и тонкий ЧЕРНЫЙ/ЖЕЛТЫЙ: выход управления включением и блокировкой стартера (+) или выход на педаль тормоза

Черные/Желтые провода одновременно выполняют функцию включения стартера при дистанционном или автоматическом запуске двигателя, и функцию блокировки стартера в режиме охраны.

Перережьте провод, идущий от контакта 50/1 замка зажигания к соленоиду стартера автомобиля (на этом проводе должно появляться напряжение +12В, когда ключ зажигания находится в положении "ЗАПУСК", и напряжение 0В, когда ключ зажигания находится в любом другом положении).

Подсоедините часть обрезанного провода, идущую от стартера, к **силовому** Черному/Желтому проводу 6-контактного силового разъема системы. Подсоедините часть обрезанного провода, идущую от замка зажигания, к тонкому Черному/Желтому проводу.

Максимальный ток встроенного реле блокировки/включения стартера – 25/30А.



На автомобилях оборудованных кнопкой старт/стоп силовой ЧЕРНЫЙ/ЖЕЛТЫЙ провод необходимо подключить к цепи питания стоп-сигналов и произвести программирование соответствующей функции (функция 8 вариант 3 табл. 2)

СИНИЙ провод: программируемый выход включения 2-й цепи АСС, 2-й цепи зажигания, отключения штатной сигнализации (иммобилайзера) (+)

а) Штатная функция Синего провода – выход включения цепи АСС. Подключите Синий провод 6-контактного силового разъема системы к штатному проводу питания цепи АСС автомобиля. Синий провод будет дублировать работу Зеленого провода 6-контактного силового разъема (выход включения АСС).

б) Вы также можете запрограммировать данный выход системы для выполнения следующих функций (программируемая функция # 2.8) – в зависимости от состояния данной функции выход Синего провода:

- будет дублировать работу Желтого провода (выход включения зажигания), *или*

- будет активизирован один раз в течение одного цикла запуска двигателя при первой попытке запуска стартера синхронно с появлением сигнала на выходе АСС и останется активным до момента первого включения стартера.

Подсоедините Синий провод 6-контактного силового разъема системы к клемме замка зажигания, соответствующей выбранному алгоритму работы данного выхода.

с) Также при установке данной сигнализации на автомобиле с кнопкой старт/стоп и использовании дистанционного запуска необходимо запрограммировать данный выход в состояние №3 (программируемая функция # 2.8). При этом выход будет имитировать выход на цепь аксессуаров.

ПОДСОЕДИНЕНИЕ ЭЛЕКТРОПРИВОДОВ ЗАМКОВ ДВЕРЕЙ

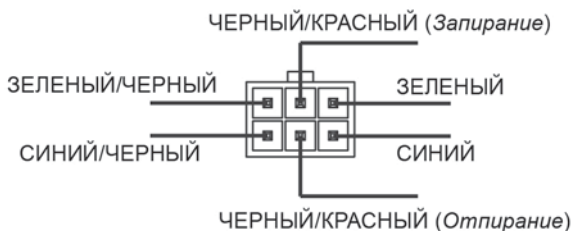
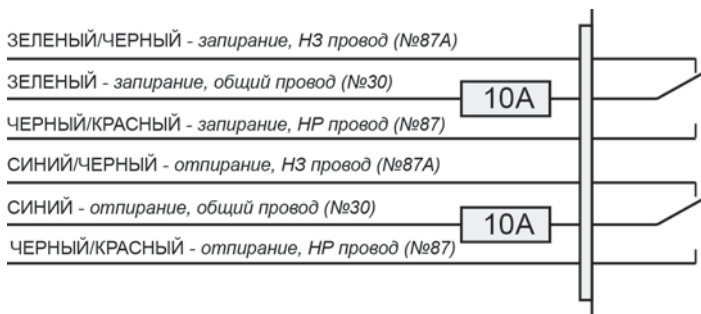

Перед подключением системы к штатным электроприводам замков дверей необходимо определить тип штатной системы центрального замка. Для этого – выньте выключатель дверного замка из панели двери водителя и протестируйте провода, идущие от выключателя.

3-ПРОВОДНАЯ СИСТЕМА ЦЕНТРАЛЬНОГО ЗАМКА С ОТРИЦАТЕЛЬНОЙ ПОЛЯРНОСТЬЮ

Если от выключателя идет 3 провода, один из которых постоянно замкнут на массу (независимо от положения выключателя), а из двух других проводов один будет замыкаться на массу при переводе выключателя в положение «Lock» («Закрыто»), а другой будет замыкаться на массу при переводе выключателя в положение «Unlock» («Открыто») – Вы имеете дело с 3-проводной системой с отрицательной полярностью.

- ◆ В автомобилях такого типа ЗЕЛЁНЫЙ/ЧЕРНЫЙ и СИНИЙ/ЧЁРНЫЙ провода системы НЕ используются.
- ◆ ЧЕРНЫЕ/КРАСНЫЕ провода системы должны быть подсоединены к «массе».
- ◆ Подсоедините ЗЕЛЕНый провод к штатному проводу запирания автомобиля.
- ◆ Подсоедините СИНИЙ провод к штатному проводу отпирания автомобиля.

3-ПРОВОДНАЯ СИСТЕМА ЦЕНТРАЛЬНОГО ЗАМКА С ПОЛОЖИТЕЛЬНОЙ ПОЛЯРНОСТЬЮ

Если от выключателя идет 3 провода, один из которых постоянно замкнут на +12В (независимо от положения выключателя), а из двух других проводов один будет замыкаться на +12В при переводе выключателя в положение «Lock» («Закрыто»), а другой будет замыкаться на +12В при переводе выключателя в положение «Unlock» («Открыто») – Вы имеете дело с 3-проводной системой с положительной полярностью. Подсоедините систему как показано на схеме.

- ◆ В автомобилях такого типа ЗЕЛЁНЫЙ/ЧЕРНЫЙ и СИНИЙ/ЧЁРНЫЙ провода системы НЕ используются.
- ◆ ЧЕРНЫЕ/КРАСНЫЕ провода системы должны быть подсоединены к +12В.
- ◆ Подсоедините ЗЕЛЁНЫЙ провод к штатному проводу запираения автомобиля.
- ◆ Подсоедините СИНИЙ провод к штатному проводу отпираения автомобиля.

5- или 4-ПРОВОДНАЯ СИСТЕМА ЦЕНТРАЛЬНОГО ЗАМКА С ПЕРЕМЕННОЙ ПОЛЯРНОСТЬЮ

Если от выключателя идет 5 проводов (или 4) – в данном автомобиле установлена штатная система центрального замка с переменной полярностью управляющего импульса. В таких системах нет штатных реле или собственно модуля центрального замка т.к. +12В подается непосредственно от выключателя на электроприводы замков и, к тому же, обеспечивается обратный выход на массу.

Один из 5 проводов, идущих от выключателя, будет постоянно замкнут на +12В, независимо от положения выключателя. Два провода (или один) будут постоянно замкнуты на массу, независимо от положения выключателя. Из двух оставшихся проводов – один будет замыкаться на +12В при переводе выключателя в положение «Lock» («Закрыто»), а другой будет замыкаться на +12В при переводе выключателя в положение «Unlock» («Открыто»).

- ◆ В автомобилях данного типа необходимо перерезать штатные провода, идущие от главного выключателя замков дверей («Master»), находящегося в водительской двери, к выключателям замков других дверей, а затем к электроприводам замков.
- ◆ Перережьте штатный провод запираения, идущий от главного выключателя, и подсоедините ЗЕЛЁНЫЙ провод к той части перерезанного провода, которая идет к выключателям других дверей и к электроприводам замков. Подсоедините ЗЕЛЁНЫЙ/ЧЕРНЫЙ провод к другой части перерезанного провода запираения, которая идет к главному выключателю.
- ◆ Перережьте штатный провод отпираения, идущий от главного выключателя, и подсоедините СИНИЙ провод к той части перерезанного провода, которая идет к выключателям других дверей и к электроприводам замков. Подсоедините СИНИЙ/ЧЁРНЫЙ провод к другой части перерезанного провода отпираения, которая идет к главному выключателю.
- ◆ Подсоедините ЧЕРНЫЕ/КРАСНЫЕ провода системы к +12В.

1-ПРОВОДНАЯ СИСТЕМА С ОТРИЦАТЕЛЬНОЙ ПОЛЯРНОСТЬЮ

Если автомобиль марки Nissan, Mitsubishi или Lotus и в двери нет переключателя – необходимо найти провод, идущий из двери водителя, который замкнут на массу, если двери автомобиля открыты, и «разомкнут» (0В), если двери закрыты.

- ◆ В автомобилях данного типа ЧЕРНЫЙ/КРАСНЫЙ провод реле запираения и СИНИЙ/ЧЁРНЫЙ провод НЕ используются.
- ◆ Подсоедините ЧЕРНЫЙ/КРАСНЫЙ провод реле отпираения к «массе».
- ◆ Перережьте провод, идущий от электропривода в двери водителя к штатному модулю центрального замка и подсоедините ЗЕЛЁНЫЙ/ЧЕРНЫЙ провод системы к той части перерезанного провода, которая идет к электроприводу в двери водителя.
- ◆ Подсоедините СИНИЙ и ЗЕЛЁНЫЙ провода системы к другой части перерезанного провода, которая идет к штатному модулю центрального замка.

УСТАНОВКА ДОПОЛНИТЕЛЬНЫХ ЭЛЕКТРОПРИВОДОВ

Если автомобиль не оборудован центральным замком или электроприводами замков дверей, Вы можете установить дополнительные электроприводы и подсоединить их к системе следующим образом:

- ◆ Подсоедините ЗЕЛЁНЫЙ/ЧЕРНЫЙ и СИНИЙ/ЧЁРНЫЙ провода системы к «массе».
- ◆ Подсоедините ЧЕРНЫЕ/КРАСНЫЕ провода к +12В.
- ◆ Подсоедините СИНИЙ провод к СИНЕМУ проводу отпирания электропривода.
- ◆ Подсоедините ЗЕЛЕНый провод к ЗЕЛЕНОМУ проводу запирания электропривода.

ДВОЙНОЙ ИМПУЛЬС ОТПИРАНИЯ. ФУНКЦИЯ «КОМФОРТ»



а) Штатные системы центрального замка некоторых последних моделей автомобилей требуют двойного отрицательного импульсного сигнала для отпирания дверей. В этом случае необходимо соответствующим образом запрограммировать функцию # 1.1.

б) Ряд современных автомобилей оборудован штатной системой "Комфорт", которая обеспечивает запираение всех дверей и закрывание всех окон и люка при запираении замка двери водителя ключом и удерживании его в замке в течение определенного времени.

Если функция # 1.1 запрограммирована соответствующим образом, то при постановке системы на охрану с помощью передатчика система будет подавать импульс запираения 30 секунд.

ОТПИРАНИЕ ДВЕРЕЙ В 2 ЭТАПА ПРИ ВЫКЛЮЧЕНИИ ОХРАНЫ

Желтый/Красный провод системы может быть запрограммирован как "отрицательный выход для отпирания всех дверей" (программируемая функция # 1.14). В этом случае Желтый/Красный провод уже более не будет замыкаться на "массу" при последовательном нажатии кнопок **AUX**

и  передатчика. Вместо этого Желтый/Красный провод будет замыкаться на "массу" на 0,7 с при повторном нажатии кнопки  передатчика после выключения охраны.

Подсоединение: Для реализации данной функции необходимо будет подсоединить Синий провод отпирания 6-контактного разъема системы только к электроприводу, установленному в двери водителя. Подсоедините Желтый/Красный провод 20-контактного разъема, запрограммированный как "отрицательный выход для отпирания всех дверей" (программируемая функция # 1.14), используя, при необходимости, дополнительные реле, к проводам отпирания всех остальных дверей.

ДОПОЛНИТЕЛЬНЫЕ СХЕМЫ ПОДКЛЮЧЕНИЯ ПРОВОДОВ СИСТЕМЫ

ПОДКЛЮЧЕНИЕ ЦЕПИ УПРАВЛЕНИЯ ВНУТРИСАЛОННЫМ ОСВЕЩЕНИЕМ АВТОМОБИЛЯ

Синий провод 20-контактного разъема системы может использоваться для подключения к внутрисалонному освещению и реализации функции «вежливой подсветки салона». Длительность включения данного выхода может быть запрограммирована на любой промежуток времени от 1 с до 60 с (программируемая функция # 1.12). Максимальная нагрузка выхода – 300мА, при подключении необходимо использовать дополнительное реле.

Подсоедините Синий провод 20-контактного разъема системы к контакту # 85 дополнительного 30А реле и подсоедините контакт # 86 реле к +12В через предохранитель. Подсоедините остальные контакты реле в соответствии с полярностью цепи внутрисалонного освещения автомобиля как показано на схемах. Максимальная нагрузка – 300мА. Примеры схем подключения показаны на схемах ниже

При отрицательных концевых выключателях дверей:

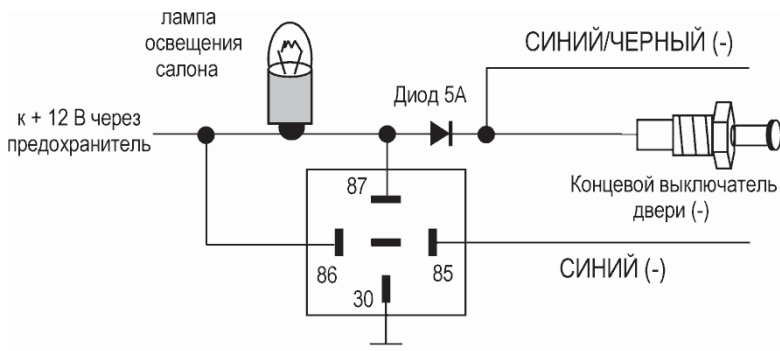

При положительных концевых выключателях дверей:

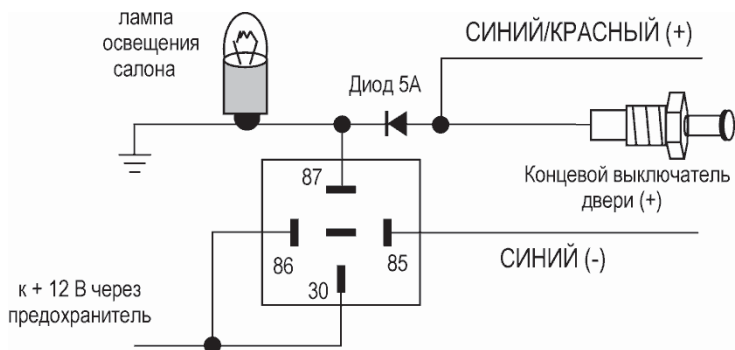

ПОДКЛЮЧЕНИЕ ДОПОЛНИТЕЛЬНОЙ ЦЕПИ БЛОКИРОВКИ ДВИГАТЕЛЯ

Черный/Красный провод 20-контактного разъема системы может использоваться для дополнительной блокировки двигателя с использованием программируемого цифрового реле или НЗ (нормально-замкнутого) или НР (нормально-разомкнутого) реле (программируемая функция 1.10),

При использовании Черного/Красного провода для управления цифровым реле его необходимо подключить к Черному/Белому проводу управления реле. Красный и Черный провода реле подсоединить соответственно к +12 В и «Массе». Назначение остальных проводов реле подписаны на нижней крышке реле блокировки.



КРАСНЫЙ +12 В
ЧЕРНЫЙ/БЕЛЫЙ Провод управления
ЧЕРНЫЙ "Масса"



Примечание: Если Вы хотите изменить принцип работы цифрового реле Saturn-1230D (НЗ на НР или наоборот) необходимо:

- 1) Запрограммировать соответствующим образом функцию №10 первого меню;
- 2) Отключить питание реле;
- 3) Разобрать корпус реле и замкнуть «игольчатые» контакты;
- 4) Подать питание на реле;
- 5) Разомкнуть контакты и собрать корпус.
- 6) Включить зажигание.

При использовании Черного/Красного провода для управления аналоговым НЗ реле см. схему ниже:

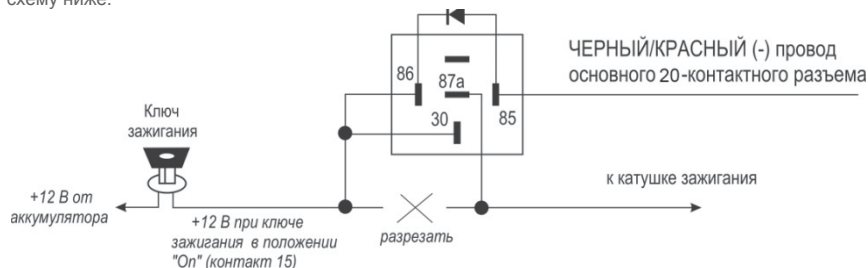

ПОДКЛЮЧЕНИЕ К ФАРАМ БЛИЖНЕГО СВЕТА

Вы можете использовать выход дополнительного канала системы (Желтый/Черный, Желтый/Красный или Желтый/Белый провод) для подключения к фарам ближнего света и реализации функции "световая дорожка". Длительность включения данного выхода может быть запрограммирована на любой промежуток времени от 1 с до 60 с или как "постоянный" ("защелка") (программируемая функция # 1.13, 1.14 или 1.15, в зависимости от того, какой выход системы используется).. В этом случае при включении канала фары ближнего света будут включаться на запрограммированное время или до отключения канала с помощью передатчика, освещающая путь от автомобиля. Максимальная нагрузка выхода – 300 мА, при подключении необходимо использовать дополнительное реле. На схеме ниже показано подключение на примере Желтого/Красного провода:

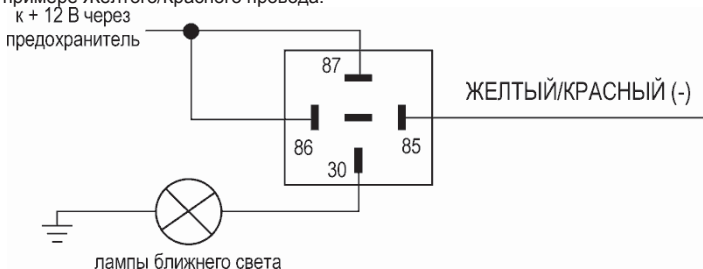

ПОДКЛЮЧЕНИЕ ДОПОЛНИТЕЛЬНОГО ДАТЧИКА

Дополнительный датчик удара подключается к центральному блоку с помощью четырехпроводного

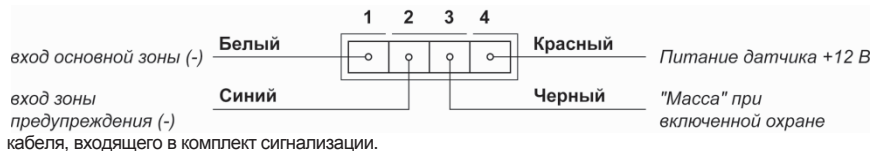

При соответствующем программировании дополнительного датчика (Функция 4.2 или 4.4 меню #1) Синий провод разъема будет выполнять функцию контрольного входа работы предпускового подогревателя и входа контроля габаритных огней, а Белый провод разъема будет выполнять функцию входа внешнего запуска двигателя автомобиля, при появлении отрицательного потенциала на котором система будет производить дистанционный запуск двигателя.

ПОДКЛЮЧЕНИЕ CAN-МОДУЛЯ

Для подключения CAN-модуля CANCARD-Saturn, не входящего в комплект, снимите крышку с надписью «CAN», сдвинув её в сторону, вставьте модуль в паз контактами вниз и задвиньте его до характерного щелчка. См. описание совместной работы автосигнализации с CAN-модулем на стр. 11.

ТЕХНИЧЕСКИЕ ХАРАКТЕРИСТИКИ СИСТЕМЫ:

8192-канальный сверхзюполосный ЧМ-радиотракт	433,05-434,78 МГц
Максимальный радиус действия брелка в режиме передатчика	600 м*
Максимальный радиус действия брелка в режиме пейджера	1200 м*
Номинальное напряжение питания	+12В постоянного тока
Номиналы предохранителей	
- на Красном проводе 6-контактного силового разъема	30А
- на Зеленом проводе 6-контактного разъема	10А
- на Синем проводе 6-контактного разъема	10А
- на Зеленом /Черном проводе 20-контактного разъема	7,5А
- на Зеленом /Жёлтом проводе 20-контактного разъема	7,5А
Потребление тока при выключенном зажигании	<15мА
Количество индицируемых зон охраны	7
Триггеры системы:	(-) триггер двери
	(+) триггер двери
	(-) триггер багажника
	(-) триггер капота
	(-) триггер ручного тормоза или педали
	вход зажигания
	датчик удара
	дополнительный датчик
	зона предупреждения
Максимальное количество передатчиков	4
Предельно допустимые параметры:	
Напряжение питания	Не менее 9В, не более 18В
Диапазон рабочих температур (основной блок системы)	От -40 градусов С до +85 градусов С
Макс. ток нагрузки выхода на управление указателями поворота:	Не более 15А (2 x 7,5А)
Макс. импульсный ток нагрузки реле запираия:	Не более 20А
Макс. импульсный ток нагрузки реле отпирания:	Не более 20А
Макс. импульсный ток нагрузки реле блокировки/включения стартера	Не более 25/30А
Макс. импульсный ток нагрузки реле включения 1-й цепи зажигания	Не более 25/30А
Макс. импульсный ток нагрузки реле программируемого выхода (силовой Синий провод 6-контактного разъема)	Не более 25/30А
Макс. импульсный ток нагрузки реле включения цепи АСС	Не более 25/30А
Макс. ток нагрузки выхода 1-го канала системы:	Не более 300мА
Макс. ток нагрузки выхода 2-го канала системы:	Не более 300мА
Макс. ток нагрузки выхода 3-го канала системы:	Не более 300мА
Макс. ток нагрузки выхода Черного/Белого провода системы	Не более 300мА
Макс. ток нагрузки выхода Серого провода системы (выход на сирену):	Не более 2А
Макс. ток нагрузки выхода Синего провода системы (20-контактный разъем)	Не более 300мА

Примечания:

* Дальность действия зависит от рельефа местности, характера застройки, взаимного расположения передатчика и приемника и от совокупности других физических факторов. В условиях повышенного уровня радиопомех связь может прерываться на неопределенное время.



ВРЕМЕННЫЕ ДИАГРАММЫ

РАБОТА СИСТЕМЫ ПРИ ДИСТАНЦИОННОМ ЗАПУСКЕ ДВИГАТЕЛЯ

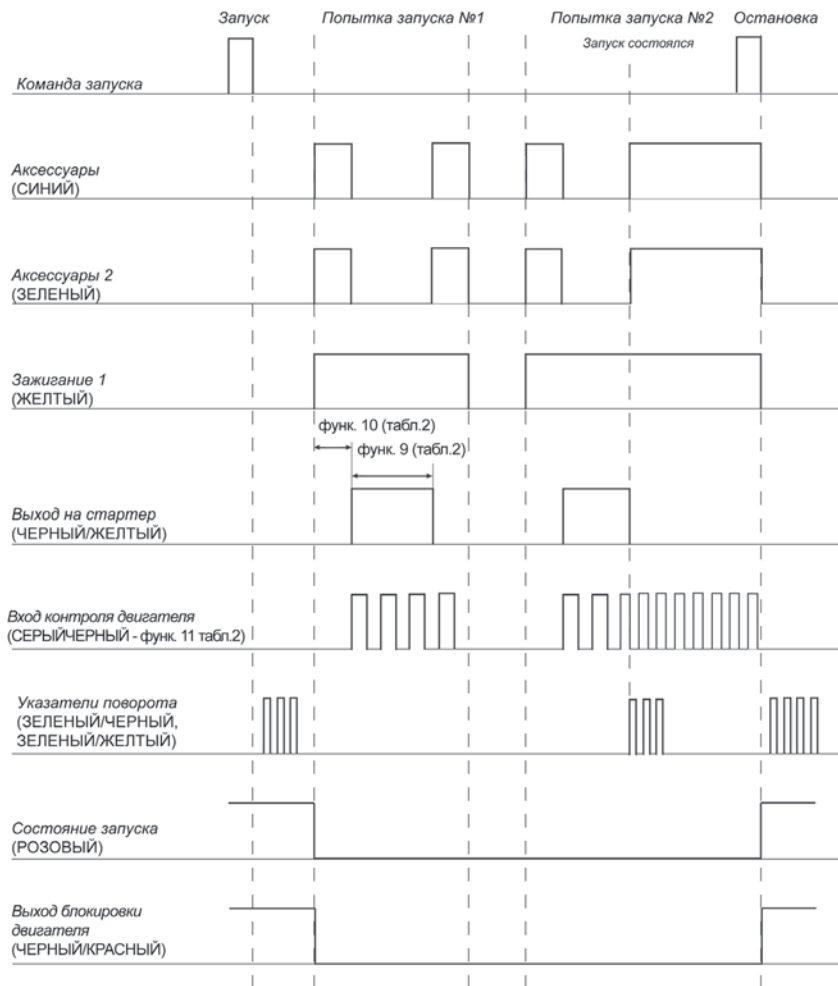

РАБОТА СИСТЕМЫ ПРИ ДИСТАНЦИОННОМ ЗАПУСКЕ ДВИГАТЕЛЯ НА АВТОМОБИЛЯХ ОСНАЩЕННЫХ КНОПКОЙ «SMART START»

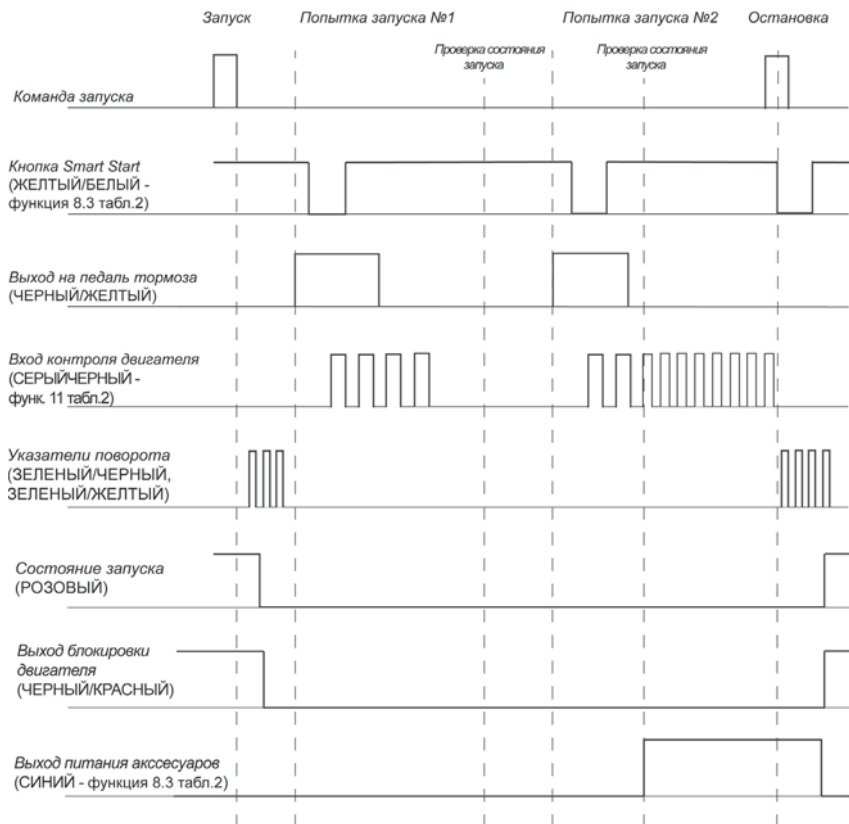

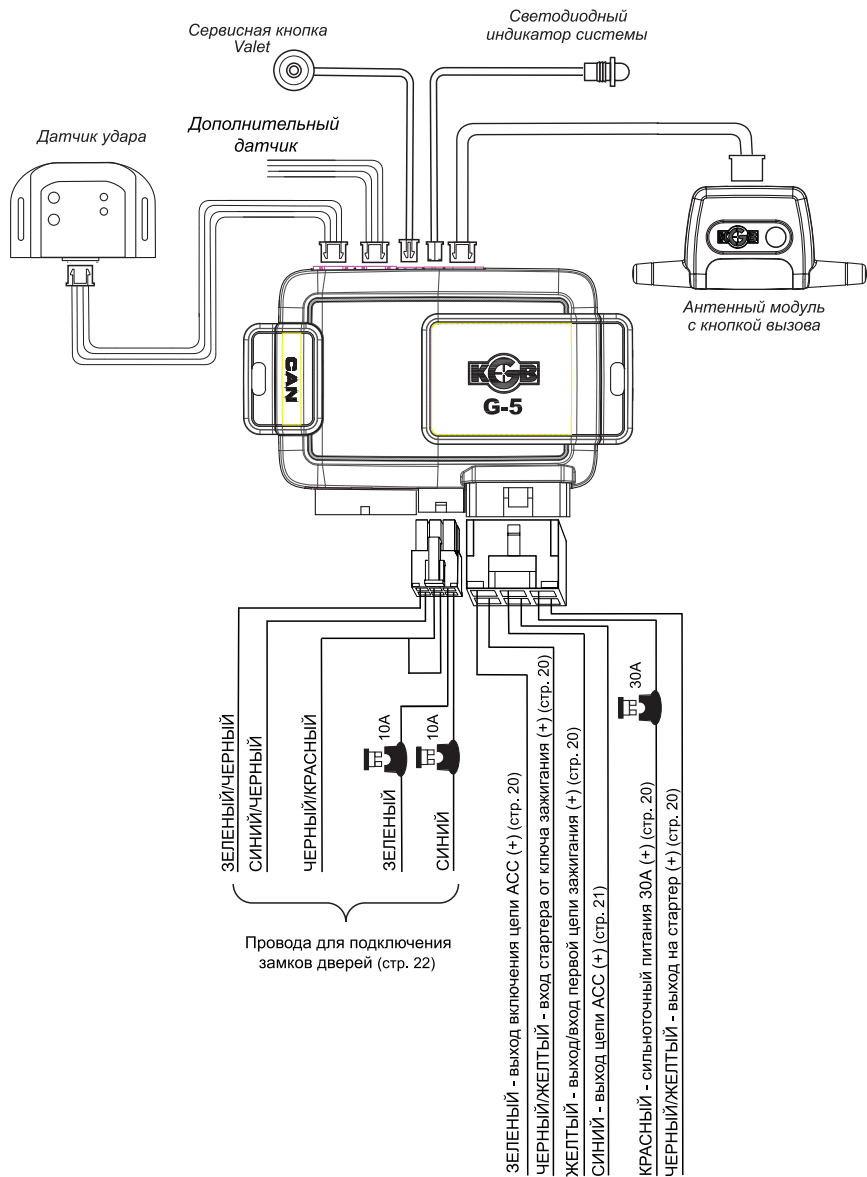

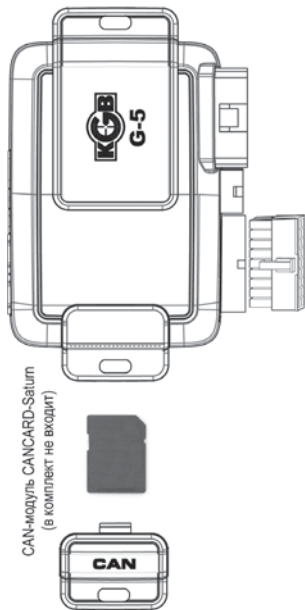

CAN-модуль CANCARD-Salim
(в комплект не входит)



5. СИНИЙ/ЧЕРНЫЙ - Концевой выключатель двери ("-") (стр.16)

4. СИНИЙ/КРАСНЫЙ - Концевой выключатель двери ("+") (стр.16)

3. ОРАНЖЕВЫЙ/БЕЛЫЙ - Концевой выключатель багажника ("-") (стр.15)

2. СЕРЫЙ/ЧЕРНЫЙ - Вход контроля работы двигателя (стр.15)

1. КОРИЧНЕВЫЙ - Шина данных "CAN-L" (стр.15)

11. КОРИЧНЕВЫЙ/КРАСНЫЙ - Шина данных "CAN-H" (стр.18)

12. ЧЕРНЫЙ - "Масса" (стр.18)

13. ЖЕЛТЫЙ/БЕЛЫЙ - Выход 3-го канала системы (-) (стр.18)

14. ЖЕЛТЫЙ/КРАСНЫЙ - Выход 2-го канала системы (-) (стр.18)

15. ОРАНЖЕВЫЙ/ФИОЛЕТОВЫЙ - Ручной тормоз (-) / Педаль тормоза (+) (стр.18)

6. СИНИЙ - Выход дополнительного канала системы (-) (стр.16)

7. ЧЕРНЫЙ/БЕЛЫЙ - Выход состояния (-) (стр.16)

8. РОЗОВЫЙ - Обход штатной охранной системы (-) (стр.16)

9. ЖЕЛТЫЙ/ЧЕРНЫЙ - Выход 1-го канала системы (-) (стр.17)

10. ЗЕЛЕНый/ЧЕРНЫЙ - Выход к указателям поворотов (+) (стр.17)

20. ЗЕЛЕНый/ЖЕЛТЫЙ - Выход к указателям поворотов (+) (стр.20)

19. СЕРЫЙ - Выход на сирену (+) (стр.19)

18. ЧЕРНЫЙ/КРАСНЫЙ - Выход дополнительной блокировки двигателя (-) (стр.19)

17. ЧЕРНЫЙ: Петля выбора типа КПП, разрезать для ручной КПП (стр.19)

16. ОРАНЖЕВЫЙ/СЕРЫЙ - концевой выключатель капота ("-") (стр.19)

