

Colt XS

Извещатель со двойным ИК сенсором

Colt VC

Извещатель с линзой "шторы"

Colt Quad PI

ПИК извещатель невосприимчивый к движению животных

Извещатели

Серия Colt



- Сдвоенный пирозлектрический сенсор
- 15 м объемная зона обнаружения (Colt XS)
- 10 м вертикальная зона обнаружения типа шторы (Colt VC)
- 10 м объемная зона обнаружения (Colt PI); невосприимчивость к животным до 20 кг
- Регулируемые настройки чувствительности
- Автоматическая температурная компенсация
- Комплектуется кронштейном EB1
- Герметичная оптика
- 3 мм АВС пластик

КОММЕРЧЕСКИЙ/ЖИЛОЙ СЕКТОР

Особенности продукта

Особенность	Описание	Colt XS	Colt Quad PI	Colt VC
15 м объемный извещатель	15 м объемная зона обнаружения Идеально для защиты жилых помещений и офисов	✓	✗	✗
10 м извещатель "шторы"	10 м зона обнаружения "шторы" Идеально для защиты жилых окон и витрин	✗	✗	✓
Линза 30 метровой дальности	30 м "коридорная" линза Идеальная защита узких проходов и коридоров	✓	✗	✗
10 м объемная зона; извещатель невосприимчивый к движению животных	Извещатель способен отличить злоумышленника от животного весом до 20 кг.	✗	✓	✗
Корректируемые параметры настройки чувствительности	Регулируются параметры настройки чувствительности при монтаже, в зависимости от окружающего фона.	Счетчик импульсов 1,2,3	PI	Счетчик импульсов 1
Автоматическая температурная компенсация	Когда извещатель используется в среде с высокой температурой, эта технология автоматически корректирует чувствительность датчика, позволяя ему поддерживать ее в нужном диапазоне, даже если фоновая температура почти равна температуре кожного покрова человека (32°C)	✓	✓	✓
Кронштейн EB1	Универсальный облегченный кронштейн для монтажа на потолок или стену	✓	✓	✓
Герметичная оптика	Защищает от проникновения насекомых, препятствует потоку воздуха перед пирозлектрическим сенсором и защищает от неблагоприятных отражений ИК излучения от корпуса извещателя.	✓	✓	✓
АВС пластик	Полированный АВС пластик толщиной 3 мм хорошо защищает пирозлектрический сенсор от электростатики.	✓	✓	✓

Диаграммы линз

Линза 1: Объемная

(Colt XS)

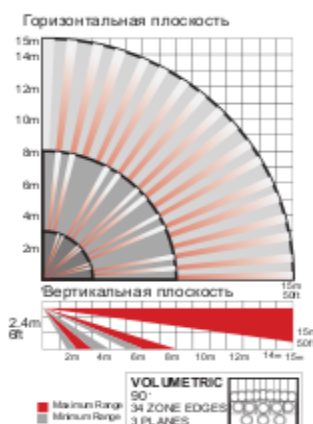

Линза 3: Вертикальная "штора"

(Colt VC)

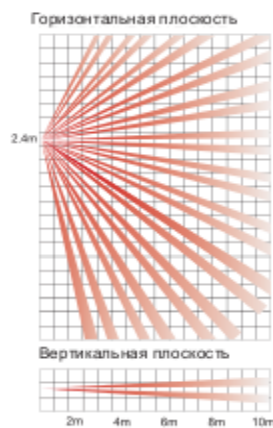

Линза 4: "Коридорная"

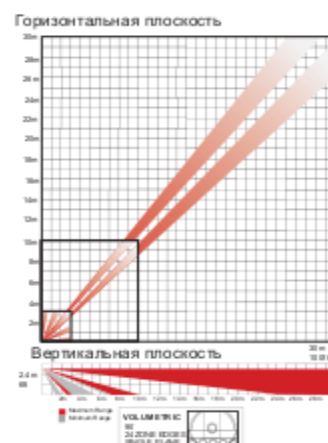

10м линза с объемной зоной обнаружения для извещателя невосприимчивого к движению ЖИВОТНЫХ (Colt Quad PI)

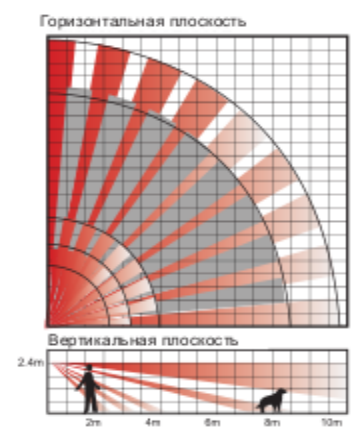

Технические параметры

Электрические параметры	
Рабочее напряжение	9-16 В пост. тока (12 В ном.)
Ток в дежурном режиме	12 мА (при 12 В)
Ток в режиме тревоги	11 мА (при 12 В)
Реле	Твердотельное
Выход реле	60 В пост. тока, 50 мА
Контакты тампера	12 В макс., 50 мА макс.
Устойчивость к непрерывному излучению 80-2000 МГц	50 В/м
Устойчивость к радиопомехам с амплитудной модуляцией 80-2000 МГц	20 В/м
Устойчивость к радиопомехам с импульсной модуляцией 80-2000 МГц	25 В/м



Colt XS, Colt Quad PI, Colt VC
Для использования в EN50131-1
Класс безопасности 2
Экологический класс 2

Рабочие параметры	
Длительность периода тревоги	2,5 сек
Скорость обнаружения	от 0.3 до 3м/с
Рабочая температура	от -30°C до +70°C
Температура хранения	от -40°C до +80°C

Параметры оптики	
Фильтр белого света	6500 люкс
Оптика	Герметичная
Линза	Линза Френеля для инфракрасного спектра
Регулировка наклона	Фильтр ультрафиолетового света
Настройка наклона	0° - 12°

Монтаж	
Оптимальная высота установки	от 1.8 до 2.4 м

Область обнаружения и плата извещателя

Объемная линза

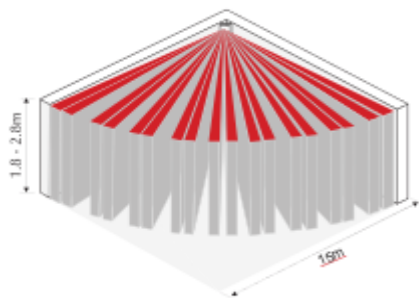

Вертикальная линза "штора"

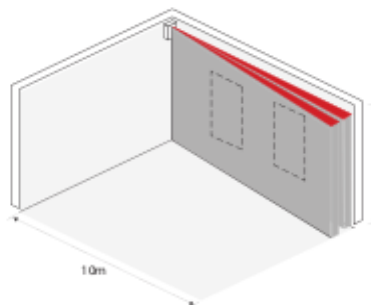

"Коридорная" линза

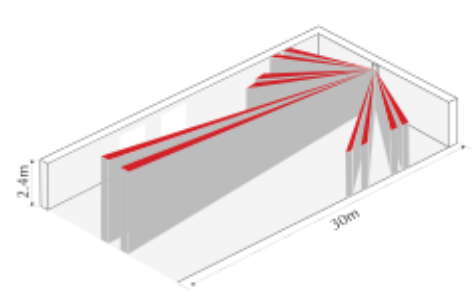

Выбор перечисленных выше линз говорит, что Colt XS - идеальный выбор для различных применений

Объемная линзы для извещателя невосприимчивого к животным (Colt Quad PI)

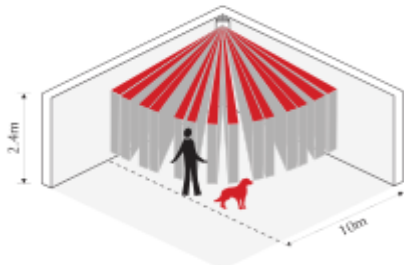

Высокая степень невосприимчивости Colt Quad PI к движению животных достигается благодаря PI линзы с четверными зонами. Верхние 3 уровня линзы работают как нормальные объемные зоны. Однако 2 нижних уровня линзы выполнены слегка не в фокусе и, фактически, действуют как маска инфракрасной энергии от животного весом менее 20 кг. В дополнении к особенностям оптики извещатель обладает специальным алгоритмом обработки сигнала. Высокая невосприимчивость к животным гарантируется до высоты 1 м.

Печатная плата

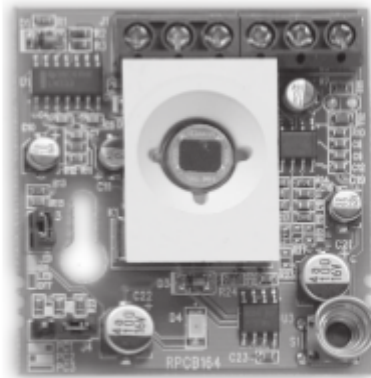

Вес и Размеры

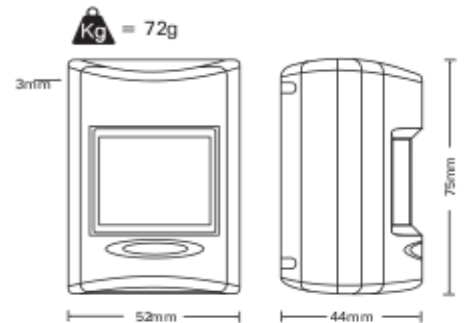

Colt XS имеет пирозлектрический сенсор, содержащий два чувствительных элемента, поэтому при проецировании этих элементов сквозь линзу образуется две зоны, как показано на рис. слева. Для того чтобы вызвать тревогу, необходимо пересечь одну или две эти зоны.

Информация

Соответствие стандартам	
Европа	CE
Россия	С

Минимальная упаковка:	50
Вес упаковки:	5.6кг (XS/VC) 5,42кг (PI)
Гарантия:	5 лет
Произведено	Великобритания