

ИНСТРУКЦИЯ ПО ЭКСПЛУАТАЦИИ

# CARCAM<sup>®</sup> Z360

АВТОМОБИЛЬНЫЙ ВИДЕОРЕГИСТРАТОР



[carcam.ru](http://carcam.ru)

## ВВЕДЕНИЕ

**CARCAM Z360** – автомобильный видеореги­стратор, встроенный в зеркало заднего вида и оснащенный широкоугольным объективом суглом обзора 360°. Такой тип объектива позволяет фиксировать обстановку перед автомобилем, в салоне и через боковые стёкла одновременно. Особенно удобно в работе таксистов и другого пассажирского транспорта. Формат зеркала заднего вида позволяет расположить видеореги­стратор на максимальной высоте в салоне автомобиля. Изображение с камеры представлено на экране устройства по всем сторонам света. Контролируйте обстановку в салоне, не прекращая съёмку в направлении движения. Записанные видео можно просматривать на самом устройстве или на ПК в 4 режимах воспроизведения: "широкий угол", "круговой обзор", "вид спереди и сзади", "четыре окна". В комплект входит дополнительная камера для фиксации обстановки позади автомобиля или для безопасной парковки.

## ОСОБЕННОСТИ

- Съёмка 360°
- Сенсорный IPS экран 4,5"
- Поддержка карт памяти microSD до 128 ГБ
- Поддержка дополнительной камеры

## КОМПЛЕКТАЦИЯ

1. Видеорегистратор
2. Дополнительная камера
3. Адаптер питания для прикуривателя
4. 2 комплекта держателей
5. Инструкция

## ОПИСАНИЕ

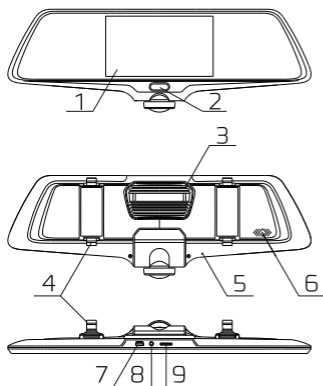

1. Экран
2. Питание
3. Сброс
4. Крепление держателя
5. Микрофон
6. Динамик
7. Разъем Mini-USB
8. Вход AV IN
9. Слот для карты памяти microSD

## УСТАНОВКА ВИДЕОРЕГИСТРАТОРА

Для закрепления видеорегистратора на зеркале заднего вида вам понадобятся 2 резиновых держателя. В зависимости от размера вашего зеркала, выберите необходимую длину держателя, закрепив его за крайнее или среднее ушко.

## ДОПОЛНИТЕЛЬНАЯ КАМЕРА

Подключите дополнительную камеру ко входу AV IN видеорегистратора. При этом на дисплее появится окно с изображением со второй камеры в режиме «картинка в картинке». Чтобы вывести изображение с дополнительной камеры на весь экран, нажмите на окно второй камеры. Для возврата к режиму «картинка в картинке» нажмите на дисплей.

## МЕРЫ ПРЕДОСТОРОЖНОСТИ

1. Не допускайте попадания воды на устройство, корпус не обладает защитой от проникновения жидкости. Попадание воды внутрь устройства может привести к выходу видеорегистратора из строя.
2. Не используйте зарядные устройства с выходным напряжением более 5 В.
3. Не оставляйте видеорегистратор в салоне автомобиля на солнце, температура выше +70 °С может привести к выходу из строя аккумулятора.
5. Не производите настройку видеорегистратора во время управления транспортным средством.
4. При обнаружении дефектов обращайтесь в авторизованный сервисный центр КАРКАМ. Не пытайтесь произвести ремонт самостоятельно.

## НАЧАЛО РАБОТЫ

Установите карту памяти microSD контактами в сторону креплений до щелчка. Подсоедините кабель питания mini-USB. При включении видеорегистратора запись начнется автоматически [Функцию автоматической записи можно отключить в настройках].

## ВЫБОР РЕЖИМА ОТОБРАЖЕНИЯ

**CARCAM Z360** поддерживает 4 режима отображения видео в процессе съёмки:

- **Широкий угол** - отображение только одного направления обзора. Для съёмки в этом режиме направьте объектив камеры в сторону лобового стекла. Режим предназначен для максимального отображения обстановки перед автомобилем.
- **Круговой обзор** - отображение всех направлений обзора. Для съёмки в этом режиме направьте объектив камеры вниз. Режим предназначен для захвата салона, вида в боковые окна и обстановки перед автомобилем одновременно.
- **Вид спереди и сзади** - отображение видео по 2-м сторонам света с углом обзора в 180° спереди и сзади. Чтобы развернуть один из видов на весь экран, дважды нажмите на область с этим видом.
- **В четырех окнах** - отображение видео по 4-м сторонам света, каждый с углом обзора в 90°. Чтобы развернуть один из видов на весь экран, дважды нажмите на область с этим видом.

**ПРИМЕЧАНИЕ:** Выбор режима отображения в процессе съёмки не влияет на возможности воспроизведения записей. Во время просмотра видео вы сможете выбрать любой из 4-х режимов, как на самом видеорегистраторе, так и при просмотре на ПК.

## НАСТРОЙКА ВИДЕОЗАПИСИ



Зайдите в **Настройки** → **Запись**. Здесь вы можете управлять параметрами записи видео:

1. **Фрагмент** - длительность записываемых роликов. При циклической записи старые файлы перезаписываются новыми, запись ведется без разрыва.
2. **G-сенсор** - чувствительность G-сенсора. Этот параметр влияет на порог срабатывания датчика удара. При срабатывании датчика видео будет защищено от перезаписи, значок замка загорится оранжевым, появится надпись SOS в верхнем правом углу экрана.
3. **Автостарт** - вкл./откл. функции автоматического начала записи при включении видеорегистратора.
4. **Микрофон** - вкл./откл. записи звука на встроенный микрофон.
5. **Задн. зерк.** - вкл./откл. зеркального отображения записи с камеры заднего вида.
6. **Откл. экр.** - установка времени автоматического отключения экрана при бездействии. Экран активируется коротким нажатием кнопки питания.

## СОХРАНЕНИЕ ФОТО

Нажмите кнопку **Фото** , чтобы запечатлеть нужный момент. Полученные снимки сохраняются в том формате съёмки, который выставлен в текущий момент.

## ЗАПИСЬ ВИДЕО

После включения видеорегистратора запись видео начнется автоматически, индикатором записи служит мигающий красный круг в верхнем правом углу экрана. Для остановки/возобновления записи нажмите кнопку **Запись** . Во время записи вы можете в ручную защитить видео от перезаписи, нажав кнопку **Блокировка** .

Если запись ведется только на основную камеру, на иконке **Запись** будет отображаться цифра **1**. Если задействована камера заднего вида, на иконке **Запись** будет отображаться цифра **2**.

## ПРОСМОТР ВИДЕОЗАПИСИ

Просмотр видеозаписей и фотографий возможен только когда не ведется запись видео. Зайдите в меню **Просмотр**  для просмотра видеозаписей с основной камеры, камеры заднего вида и фотографий.



- видеозаписи с основной камерой



- видеозаписи с камеры заднего вида



- фотографии

Во время просмотра видео и фото вы также можете изменять способ вывода изображения на экран видеорегистратора (один из четырёх режимов).

## РЕЖИМ ПАРКОВКИ

Если при отключении питания выбрать опцию **Парковка**, видеорегистратор будет сохранять отрезки видео при срабатывании G-сенсора в папку с тревожными видео. Длина файла в режиме парковки - 10 секунд, после завершения записи видеорегистратор вновь переходит в режим парковки через 40 секунд.

## ХАРАКТЕРИСТИКИ

Процессор	Allwinner A33, 4 ядра Cortex-A7, 1,2 ГГц
Видеосенсор	Основная камера: Aptina AR0330 Дополнительная камера: OmniVision OV7676
Разрешение видео	Основная камера: 1440x1440, 24 кадр/с Дополнительная камера: 640x480, 25 кадр/с
Угол обзора	Основная камера: 360° Дополнительная камера: 100°
Регулировка угла наклона камеры	135° (по вертикали)
Формат видеофайла	MP4, кодек H.264
Дисплей	Сенсорный IPS LCD 4,5", 854x480
Поддержка карт памяти	microSD, 8-128 ГБ, класс 6 и выше
Датчик удара (G-sensor)	, +3 уровня срабатывания
Функции	Штамп времени на видео, циклическая запись, защита от перезаписи, режим парковки, выбор режима отображения
Микрофон	+
Динамик	+
Входы/Выходы	Mini-USB, AV IN
Аккумулятор	450 мАч
Автономная работа	20 минут
Рабочая температура	От -40 °С до +60 °С
Допустимая влажность воздуха	0 – 95 %
Габариты	130x90x39,3 мм
Вес	287 г



## ПРОСМОТР ВИДЕОЗАПИСИ НА ПК

Для удобного просмотра видеозаписей на ПК воспользуйтесь специально разработанным для ОС Windows проигрывателем **VeSee**. Видеорегистратор скопирует установочный файл `VeSee_setup.exe` на карту памяти автоматически. В случае если этого не произошло, отформатируйте карту памяти со следующими параметрами:

файловая система FAT32, размер кластера 32 КБ.

Вы также можете скачать плеер со страниц видеорегистраторов Z360 или A360 на сайте [www.carcam.ru](http://www.carcam.ru), в разделе **Документация**. После установки откройте плеер и перетащите в него просматриваемый файл.



## ЭЛЕМЕНТЫ УПРАВЛЕНИЯ ПЛЕЕРОМ

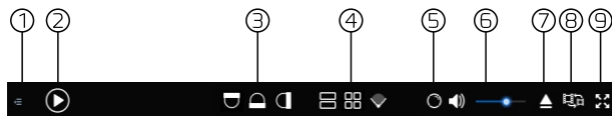

1. Список воспроизведения
2. Воспроизведение/Пауза
3. Угол наклона камеры
4. Режим отображения
5. Калибровка отображения
6. Громкость звука
7. Открыть файл
8. Конвертирование
9. На полный экран

## КАЛИБРОВКА ОТОБРАЖЕНИЯ

Стандартные настройки калибровки отображения не требуют изменения. Изменяя калибровку, вы можете отрегулировать область обзора и центр кадра, относительно которого производится поворот изображения. Для сброса калибровки нажмите кнопку **Автоматич.**

# КОНВЕРТИРОВАНИЕ ВИДЕО

Проигрыватель VeSee позволяет конвертировать видео из формата 360° в обычный формат с выбором направления просмотра, либо с разбивкой кадра на несколько областей.

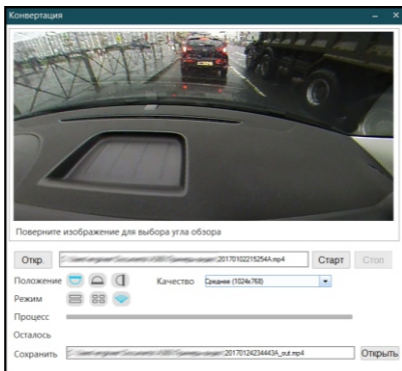

Чтобы преобразовать видео нажмите кнопку **Конвертирование**, затем **Откр.**, чтобы добавить файл. Выбирайте положение объектива, качество видео и режимы воспроизведения. Для начала просмотра нажмите **Старт**. Чтобы просматривать видео по различным направлениям света, передвигайте изображение левой кнопкой мыши. Для изменения папки сохранения конечного файла, нажмите **Обзор**. Видео сохраняется в формате H.265, для просмотра на стороннем проигрывателе вам может понадобиться установка кодека воспроизведения таких файлов.



carcam.ru