

Street Storm™

АВТОМОБИЛЬНЫЙ ВИДЕОРЕГИСТРАТОР
CVR-A7525-W



ИНСТРУКЦИЯ ПОЛЬЗОВАТЕЛЯ



ПРЕДОСТЕРЕЖЕНИЕ



Не подвергайте устройство ударам.

– Это может привести к повреждению и возникновению неисправностей.



Поддерживайте чистоту ветрового стекла и объектива видеокамеры.

– Загрязнение стекла приведет к снижению качеству видеозаписи.



При наличии тонировки с металлизированной пленкой возможно ухудшение качества видеозаписи.



Не располагайте устройство рядом с электромагнитными приборами.

– Возможно появление ошибок в работе и возникновение неисправностей.



При резкой смене освещенности (например, при въезде/выезде из тунеля или в очень темном месте) качество видеозаписи снижается.



Перестановка устройства на новое место может привести к изменению угла установки видеокамеры.

– Настройте угол установки камеры и проверьте запись изображения.



Не оставляйте видеорегистратор под прямыми солнечными лучами в течение длительного времени, это может привести к перегреву, ухудшению качества съемки и выходу устройства из строя.



КОМПЛЕКТ ПОСТАВКИ



Устройство цифровой видеозаписи



Кронштейн на присоске



Кронштейн на 3М ленте



Кабель питания от прикуривателя



Кабель USB



Инструкция пользователя



Гарантийный талон



ОБЩАЯ ИНФОРМАЦИЯ

Благодарим Вас за покупку компактного и высокотехнологичного автомобильного видеорежистратора Street Storm CVR-A7525-W, который является воплощением самых передовых и современных технологий. Автомобильный видеорежистратор служит для фиксации дорожной обстановки. Сохраняя полную картину случившегося, при разборе ДТП он поможет доказать свою правоту в спорной ситуации, защитит от подставы на дороге, зафиксирует разговоры и неправомерные действия сотрудников ГАИ, а также будет полезен при обучении вождению и контроле за корпоративным и общественным транспортом.

Запись осуществляется на съемную карту памяти Micro SD объемом до 64Гб. Для записи в максимальном качестве рекомендуются карты класса UHS-1.

CVR-A7525-W оснащен функцией Wi-Fi, поэтому для просмотра отснятого материала и полного управления устройством можно использовать любой смартфон или планшет с операционными системами Android и iOS. Вам просто нужно загрузить бесплатное фирменное приложение. Интерфейс приложения интуитивно понятен и просто в управлении.

Мощный процессор Ambarella A7LA55 позволяет снимать видео в прогрессивных форматах Super HD, Wide Full HD и Full HD Real HDR с частотой 30 кадров в секунду (без рывков и пропусков между клипами). Высокая четкость, насыщенность цветов и детальность изображения в любое время суток обеспечивается также за счет применения видео сенсора Omni Vision OV4689 4MP с высокой светочувствительностью и широкоугольного объектива из шестислойного стекла с встроенным ИК-фильтром.

Компактные крепления (на 3М скотче и вакуумной присоске) и неприметный внешний вид позволяют установить видеорежистратор в самый верх лобового или заднего стекла, сделав его практически незаметным для посторонних глаз.



УСТРОЙСТВО ВИДЕОРЕГИСТРАТОРА

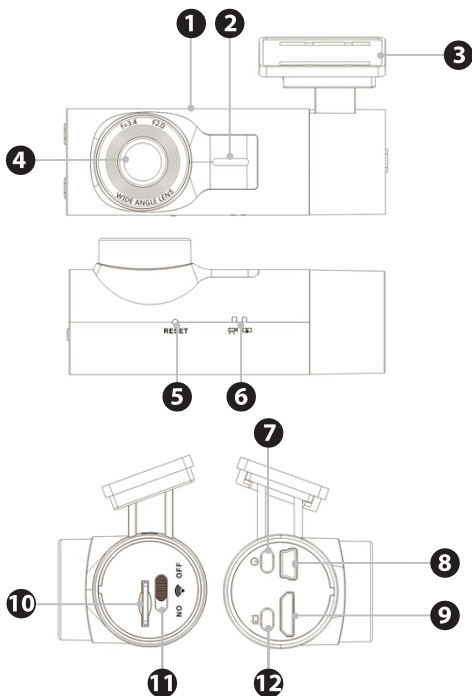

1. Микрофон
2. Динамик
3. Платформа для крепления
4. Объектив
5. Кнопка Reset
6. Индикаторы

7. Кнопка Power
8. Порт Mini-USB
9. Порт HDMI
10. Слот MicroSD
11. Переключатель Wi-Fi
12. Rec / OK



УСТАНОВКА В АВТОМОБИЛЕ

Вы можете установить видеорегистратор на лобовое стекло автомобиля двумя способами: с помощью панели на 3М скотче (стационарный вариант) или с помощью специального кронштейна на вакуумной присоске.

Для начала рекомендуется установить ВР с помощью присоски, чтобы определить оптимальное место, затем можно приклеить 3М панель для основательной установки.



Не рекомендуется слишком часто снимать видеорегистратор с крепления, т.к. фиксаторы положения со временем могут изнашиваться.

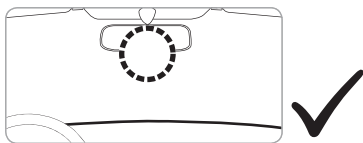

Наилучшее место для установки – середина лобового стекла (за зеркалом заднего вида) в самом верху. Если установка в указанном месте невозможна, например, из-за наличия датчика дождя, можно установить устройство слева или справа от зеркала. Ничто не должно загромождать обзор. Располагайте устройство строго вертикально, чтобы часть капота попадала в кадр (до 1/3). Это необходимо для правильной настройки экспозиции и правильной работы функции DEWARP, которая корректирует оптические искажения от широкоугольного объектива по бокам картинки.

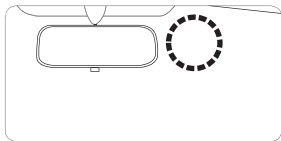
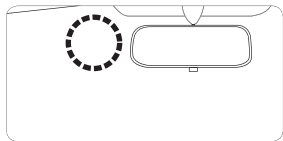



ПИТАНИЕ И КАРТА ПАМЯТИ

ВКЛЮЧЕНИЕ И ПИТАНИЕ УСТРОЙСТВА.

При подключении питания видеорегистратор автоматически включается и начинает запись. На нижней части корпуса будет мигать синий индикатор.

Если запись остановить, синий индикатор будет гореть непрерывно.

Внимание! Если при включении устройства индикатор видео горит красным, значит формат карты не совместим с устройством, запись не ведется.

Карту памяти необходимо отформатировать на компьютере.

Красный индикатор отвечает за подключение питания и зарядку встроенного супер-конденсатора (ионистора).

При отсоединении питания запись останавливается и устройство выключается автоматически,.

Внимание! Встроенный супер-конденсатор не предназначен для автономной работы Вашего ВР, он служит для сохранения настроек и для записи текущего видеофайла в случае внезапного отключения питания.

Чтобы запись велась непрерывно, включая парковку, рекомендуем докупить кабель для прямого подключения CVR-DPC1 с контролем заряда АКБ.

Используйте только кабели и адаптеры питания, которые входят в комплект поставки и соответствуют спецификации устройства.

Пользуясь неоригинальным адаптером Вы соглашаетесь с тем, что в случае выхода устройства из строя, оно может быть снято с гарантии.

КАРТА ПАМЯТИ.

Все операции по размещению карты памяти производите только при выключенном устройстве, иначе возможна потеря данных или выход карты из строя. Перед установкой карты проверьте правильность ее ориентации, неправильная установка может привести к повреждению слота устройства.

Внимание! Для нормального функционирования используйте ТОЛЬКО высокоскоростные карты формата Micro SD/SDHC/SDXC классом UHS-1.

Карта должна поддерживать съемку с постоянным битрейтом 24Mbps.

Если скорость карты слишком низкая, то возможны: зависания, остановка записи, потеря данных. В случае не соответствия карты рекомендуемым параметрам, замените ее, либо поставьте качество съемки ниже.

Новую карту перед использованием нужно отформатировать на компьютере, затем через меню видеорегистратора.



ПОДКЛЮЧЕНИЕ Wi-Fi

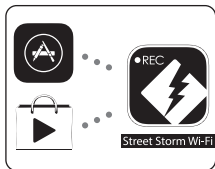

1. Загрузите приложение «Street Storm Wi-Fi» в Play Market (для Android) или App Store (для iOS) на ваш смартфон/планшет.

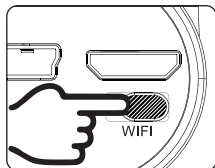

2. Подключите питание видеорегистратора и передвиньте переключатель Wi-Fi на устройстве в положение «ON». Интерфейс Wi-Fi станет активен через 10-30 сек после включения устройства.



3. Откройте настройки Wi-Fi на Вашем устройстве и выберите точку доступа «Street_Storm_****»

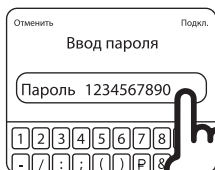

4. Подключитесь к устройству используя пароль «1234567890»

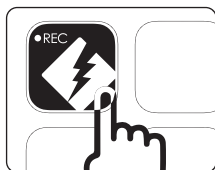

5. Откройте приложение Street Storm Wi-Fi для настройки и управления устройством



ИНТЕРФЕЙС ПРИЛОЖЕНИЯ



1. Уровень Wi-Fi сигнала
2. Длительность текущего ролика
3. Количество кадров в секунду
4. Разрешение видео
5. Синхронизация времени
6. Штмп даты и времени на видеозаписи
7. Меню настроек
8. Просмотр и загрузка записанных данных (фото, видео)
9. Текущая дата на устройстве
10. Старт и остановка записи
11. Текущее время на устройстве
12. Режим записи видео
13. Режим фото



МЕНЮ НАСТРОЕК



Внимание! Содержание меню настроек может меняться в зависимости от версии ПО и версии установленного приложения, поэтому некоторые пункты могут быть не описаны в данном руководстве.

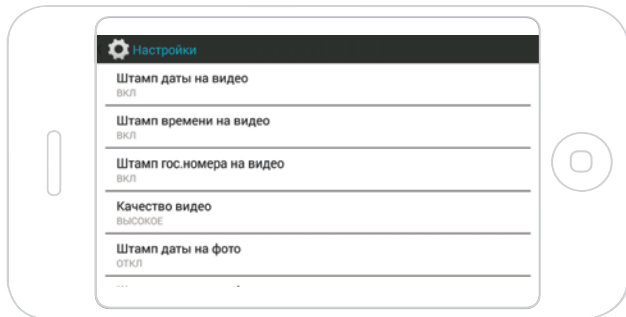

- 1. ШТАМП ДАТЫ НА ВИДЕО** (ВКЛ / ОТКЛ). Отображение даты на видеозаписи
- 2. ШТАМП ВРЕМЕНИ НА ВИДЕО** (ВКЛ / ОТКЛ). Отображение времени на видеозаписи
- 3. ШТАМП ГОС.НОМЕРА НА ВИДЕО** (ВКЛ / ОТКЛ). Отображение номера автомобиля на видеозаписи
- 4. КАЧЕСТВО ВИДЕО** (ВЫСОКОЕ / ХОРОШЕЕ / НОРМАЛЬНОЕ). Изменение битрейта (детализации) видеозаписи. Чем выше битрейт, тем лучше качество, но больше размер файла.
- 5. ШТАМП ДАТЫ НА ФОТО** (ВКЛ / ОТКЛ). Отображение даты на фотоснимке
- 6. ШТАМП ВРЕМЕНИ НА ФОТО** (ВКЛ / ОТКЛ). Отображение времени на фотоснимке
- 7. ШТАМП ГОС.НОМЕРА НА ФОТО** (ВКЛ / ОТКЛ). Отображение номера автомобиля на в фотоснимке
- 8. УСТАНОВКА ГОС.НОМЕРА.** Меню для ввода номера автомобиля (9 цифр/букв)
- 9. ФОРМАТИРОВАТЬ КАРТУ?** Удаление всех файлов с карты памяти.
- 10. ЗНАЧЕНИЯ ПО УМОЛЧАНИЮ.** Сброс настроек на заводские



МЕНЮ НАСТРОЕК

12. МИКРОФОН (ВКЛ / ОТКЛ). Запись звука.

13. ЧУВСТВИТЕЛЬНОСТЬ G-СЕНСОРА (ВЫСОКАЯ / СРЕДНЯЯ / НИЗКАЯ / ОТКЛ). Датчик удара фиксирует столкновение, резкое торможение или ускорение и блокирует текущий видеофайл от циклической перезаписи. Заблокированные файлы помещаются в отдельную папку на карту памяти «EVENT», обычные файлы в папку «NORMAL»

14. ЦИКЛИЧНАЯ ЗАПИСЬ (1 / 2 / 3 / 5). Выбор длительности создаваемых видеороликов. При заполнении карты памяти новые файлы записываются поверх самых ранних.

15. ПРОСТРАНСТВО ДЛЯ ХРАНЕНИЯ. Отображает емкость и остаток свободного места на карте памяти.

16. ВЕРСИЯ ПРИЛОЖЕНИЯ. Отображает текущую версию программы.

17. НАЗВАНИЕ ПРОДУКТА. Название приложения.

18. ВЕРСИЯ ПРОШИВКИ. Отображает текущую версию программного обеспечения видеорежистратора.



УСТАНОВКА РАЗРЕШЕНИЯ ВИДЕО

- **2560x1080 30P 21:9** (Wide Full HD 1080p – 30 кадров в секунду)
- **2304x1296 30P 16:9** (Super HD 1296p – 30 кадров в секунду)
- **1920x1080 30P 16:9** (Full HD 1080p – 30 кадров в секунду)
- **1920x1080 45P 16:9** (Full HD 1080p – 45 кадров в секунду)
- **HDR 1920x1080 30P 16:9** (Full HD 1080p – 30 кадров в секунду) с функцией High Dynamic Range
- **1280x720 60P 16:9** (HD 720p – 60 кадров в секунду)
- **1280x720 30P 16:9** (HD 720p – 30 кадров в секунду)
- **HDR 1280x720 30P 16:9** (HD 720p – 30 кадров в секунду) с функцией HDR



УСТАНОВКА РАЗРЕШЕНИЯ ФОТО

- **4M** (2688x1512 16:9)
- **9M** (4000x2250 16:9)
- **13M** (4800x2700 16:9)



ПРОСМОТР ОТСНЯТОГО МАТЕРИАЛА

1. На мобильном устройстве в приложении *Street Storm Wi-Fi*

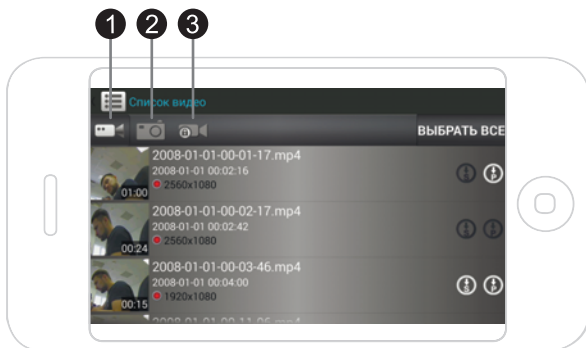

1. Просмотр видео
2. Просмотр фото
3. Просмотр видеороликов, заблокированных датчиком удара

Вы можете просмотреть видеофайл в режиме онлайн, либо сохранить на смартфон или планшет. Если функция Wi-Fi активирована, устройство записывает одновременно 2 видеофайла:

- в высоком разрешении, которое установлено в меню
- облегченный вариант для трансляции на телефон – 432x240 (битрейт 1,5Mbps)

С помощью кнопки  вы можете СКАЧАТЬ облегченный видеофайл или включить ОНЛАЙН ПРОСМОТР

С помощью кнопки  вы можете СКАЧАТЬ видеофайл в полном разрешении.

2. На персональном компьютере

При подключении к компьютеру с помощью USB-кабеля устройство определяется как съемный диск. Все записанные видеофайлы хранятся в папках: NORMAL (обычный режим) и EVENT (заблокированные датчиком удара). Можно также перенести карту памяти из устройства в карт-ридер, и, подключив карт-ридер в usb-порт компьютера, прочитать файлы с карты.



ТЕХНИЧЕСКИЕ ХАРАКТЕРИСТИКИ

Процессор	Ambarella A7LA55, 700 MHz
Видео сенсор	OmniVision OV4689 1/3" 4MP Real HDR (OmniBSI-2)
Объектив	Стеклопленочный, 6 линз, угол обзора 170° (по диагонали)
Качество видео	Wide Full HD 21:9 (2560x1080) - 30 кадров в секунду
	Super HD 1296p 16:9 (2304x1296) - 30 кадров в секунду
	Full HD 1080p 16:9 (1920x1080) - 45/30 кадров в секунду
	HD 720p 16:9 (1280x720) - 60/30 кадров в секунду
Видео кодек	H.264 (MPEG4-AVC)
Принцип записи	Непрерывная циклическая (1, 3, 5, 10 мин) с функцией автостарта
Звук	Встроенный динамик и микрофон
Фото	JPEG: 4M (2688x1512 16:9), 9M (4000x2250 16:9), 13M (4800x2700 16:9)
G-сенсор	Встроенный датчик удара с регулируемой чувствительностью
Дополнительные функции	Wi-Fi, HDR, WDR, DEWARP, Smart AE
Штамп на видео	Дата, время, гос. номер, логотип
Внешняя память	Micro SD/SDHC/SDXC до 64GB (UHS-1)
Видео выход	Mini-HDMI
Питание	Mini-USB (5V, 1A). Встроенный ионистор 10F/2.7V (10x25мм)
Программное обеспечение	Street Storm Wi-Fi (Android, iOS)
Размер	90 x 38 x 30
Вес	55 г



Технические характеристики могут быть изменены производителем без предварительного уведомления



ТЕХНИЧЕСКАЯ ПОДДЕРЖКА

В случае появления любых технических вопросов, которые связаны с работой и настройкой радар-детекторов, видеорегистраторов и аксессуаров марки Street Storm, просим Вас звонить в рабочее время по телефону в Москве: +7 (499) 795 77 13 (кроме выходных).

Дежурный специалист окажет необходимую помощь и проконсультирует по техническим вопросам.

Получить дополнительную информацию о технической поддержке и авторизованных сервисных центрах вы можете на официальном сайте: www.streetstorm.ru/support



ПРИМЕЧАНИЕ

Производитель оставляет за собой право изменять внешний вид, технические характеристики, функционал и комплектацию устройства без предварительного уведомления.

В соответствии со статьей 5 закона Российской Федерации «О защите прав потребителей» и Постановлением правительства Российской Федерации N.720 от 16.06.97 компания Street Storm оговаривает следующий срок службы изделий, официально поставляемых на российский рынок: 5 лет.

Гарантийный срок: 1 год.

Дополнительную информацию по гарантийным обязательствам вы сможете найти в фирменном гарантийном талоне.

В случае падения и любого механического повреждения, самовольной разборки, попадания воды или другой жидкости внутрь устройства, в случае установки неофициального программного обеспечения, а также в случае неправильной эксплуатации, устройство снимается с гарантии.

*Описание носит справочный характер и не может служить основанием для претензий.



www.streetstorm.ru