



АКУСТИЧЕСКИЕ СИСТЕМЫ PERFORMANCE

224, 225, 226, 257, 269
424, 425, 426, 457, 428
960, 962, B5A, B6A
C4, C5A, C6A, C36

Благодарим вас за покупку акустической системы DLS. Данное руководство поможет вам при его установке, поэтому необходимо внимательно ознакомиться с ним, прежде чем приступать к работе.

Если вам достаточно указаний этой инструкции и у вас имеются все необходимые инструменты, то можете установить систему самостоятельно. Однако если вы не уверены в своих силах, лучше поручите установку специалисту.

УСТАНОВКА

Смонтируйте акустические системы на дверях или на приборной панели вашего автомобиля. Как правило, они подходят к заводским монтажным отверстиям. Для улучшения звучания подложите под динамики демпфирующую панель из MDF или другого подобного материала. Предпочтительна установка в верхней части дверей. Возможна также установка акустических систем на защитных панелях на полу с обеих сторон (так называемых кик-панелях), динамики при этом должны быть направлены вверх и внутрь салона.

В случае 2- и 3-полосных компонентных систем с отдельным твитером, последний предпочтительно устанавливать рядом с вуфером или средне-частотником. Твитер можно установить на приборной панели или в углублении двери с помощью входящих в комплект монтажных аксессуаров.

Очень важно тщательно закрепить динамики, чтобы избежать некачественного звучания и шумов.

Корпусные фильтры, входящие в комплект некоторых АС, также необходимо тщательно закрепить в салоне, чтобы избежать дребезжания. Не помещайте их в непосредственной близости от внутренней проводки автомобиля, так как это может вызвать помехи. Избегайте установки фильтров на дверях автомобиля, поскольку они могут выйти из строя из-за вибрации и влаги. Убедитесь, что кабели не зажаты, так как это может привести к короткому замыканию на землю и повредить схемы воспроизводящего устройства или усилителя.

В комплект поставки может входить уплотнительная прокладка, используемая при креплении вуфера на монтажную поверхность.

Установка компонентных систем с отдельным твитером описана на последней странице либо в отдельной инструкции, прилагаемой к твитеру.

КОРПУСА ДЛЯ АКУСТИЧЕСКИХ СИСТЕМ

Для корпусов закрытого типа, в зависимости от диаметра диффузора, оптимальными считаются следующие объемы:

- 10 см (4"): 2-4 литра
- 13 см (5,25"): 6-8 литров
- 16,5 см (6,5"): 10-12 литров
- 20 см (8"): 15-20 литров
- 6 x 9": 15-20 литров

Эти значения ориентировочные и могут меняться в зависимости от типа динамика. За более точной информацией обращайтесь к региональному дилеру DLS.

КОАКСИАЛЬНЫЕ АКУСТИЧЕСКИЕ СИСТЕМЫ 224, 225, 226, 257, 269 и 960

Модели 224, 269 и 960 имеют встроенный фильтр верхних частот (ФВЧ) для твитера. Модели DLS 225, 226, и 257 имеют отдельный, подключаемый кабелем блок фильтров в пластиковом корпусе. В нем находятся как фильтр нижних частот (ФНЧ) для вуфера, так и (ФВЧ) для твитера. Порядок подключения кроссовера приводится на следующей странице.

Использовать фильтры необходимо. Если вы подключите АС без фильтров, то они могут быть повреждены, и воспроизведение звука ухудшится.

КОАКСИАЛЬНЫЕ АКУСТИЧЕСКИЕ СИСТЕМЫ 424, 425, 426, 457, 428 и 962

Эти АС оснащены отдельным корпусным блоком фильтров с ФНЧ для вуфера и ФВЧ для твитера. В этом же блоке выполняется 2-позиционная регулировка уровня твитера (высокий/низкий уровень). Устанавливайте фильтр в сухом месте. Порядок его подключения приводится на следующей странице.

Использовать фильтры необходимо. Если вы подключите АС без фильтров, то они могут быть повреждены и воспроизведение звука ухудшится.

2-ПОЛОСНЫЕ АКУСТИЧЕСКИЕ СИСТЕМЫ B5A и B6A

Данные системы имеют отдельный твитер. Раздельные фильтры верхних и нижних частот помещены в небольших пластиковых корпусах и обеспечивают 2-позиционную регулировку уровня твитера.

Порядок подключения фильтров приводится на следующей странице.

Использовать фильтры необходимо. Если вы подключите АС без фильтров, то они могут быть повреждены и воспроизведение звука ухудшится.

2- и 3-ПОЛОСНЫЕ СИСТЕМЫ C4, C5A, C6A и C36

2-полосные компонентные АС имеют отдельный твитер. Раздельные фильтры верхних и нижних частот помещены в небольших пластиковых корпусах и обеспечивают 2-ступенчатую регулировку уровня твитера. C36 – 3-полосная система с отдельным корпусным фильтром, к которому можно подключить вуфер, среднечастотник и твитер. 3-позиционная регулировка уровня твитера осуществляется с помощью перемычки внутри корпуса фильтра.

Порядок подключения фильтра приводится на следующей странице.

Использовать фильтры необходимо. Если вы подключите АС без фильтров, то они могут быть повреждены и воспроизведение звука ухудшится.



Представительство в России:
Тел.: +7(495)287-4141
E-mail: info@dls.ru

www.dls.ru



АКУСТИЧЕСКИЕ СИСТЕМЫ PERFORMANCE

224, 225, 226, 257, 269
424, 425, 426, 457, 428
960, 962, B5A, B6A
C4, C5A, C6A, C36

Модель	Вуфер	СЧ-динамик	Твитер	Номин. мощн.	Макс. Мощн.	Чувств.	Диаметр	Глубина инсталл.	Монтажн. отверс.	Кроссовер
224	10 см		16 мм	50 Вт	80 Вт	93 дБ	70 мм	50 мм	102 мм	встроенный
225	13 см		16 мм	50 Вт	80 Вт	92 дБ	80 мм	54 мм	120 мм	встроенный
226	16,5 см		16 мм	50 Вт	80 Вт	92 дБ	80 мм	52 мм	145 мм	встроенный
269	6 x 9"	50 мм	16 мм	80 Вт	120 Вт	92 дБ	100 мм	80 мм	150x220 мм	встроенный
257	5 x 7"		16 мм	50 Вт	80 Вт	92 дБ	80 мм	60 мм	130x185 мм	встроенный
424	10 см		20 мм	50 Вт	80 Вт	94 дБ	80 мм	58 мм	102 мм	отдельн. блок
425	13 см		20 мм	60 Вт	90 Вт	93 дБ	90 мм	61 мм	117 мм	отдельн. блок
426	16,5 см		20 мм	60 Вт	90 Вт	94 дБ	100 мм	62 мм	145 мм	отдельн. блок
428	20 см		25 мм	80 Вт	120 Вт	94 дБ	105 мм	87 мм	185 мм	отдельн. блок
457	5 x 7"		20 мм	60 Вт	90 Вт	93 дБ	100 мм	58 мм	130x185 мм	отдельн. блок
960	6 x 9"	50 мм	20 мм	80 Вт	120 Вт	93 дБ	100 мм	83 мм	150x220 мм	встроенный
962	6 x 9"		25 мм	80 Вт	120 Вт	93 дБ	100 мм	83 мм	150x220 мм	отдельн. блок
B5A	13 см		20 мм	50 Вт	80 Вт	91 дБ	80 мм	52 мм	117 мм	отдельн. НЧ/ВЧ
B6A	16,5 см		20 мм	50 Вт	80 Вт	91 дБ	80 мм	63 мм	146 мм	отдельн. НЧ/ВЧ
C4	10 см		20 мм	50 Вт	80 Вт	92 дБ	70 мм	58 мм	102 мм	фильтр + кабель
C5	13 см		20 мм	50 Вт	80 Вт	93 дБ	80 мм	60 мм	120 мм	фильтр + кабель
C6	16,5 см		20 мм	60 Вт	90 Вт	93 дБ	80 мм	63 мм	146 мм	фильтр + кабель
C36	16,5 см	4"	20 мм	60 Вт	90 Вт	93 дБ	80/70 мм	63/58 мм	146/102 мм	отдельн. блок

Фазирование акустической системы

Чтобы убедиться в правильной полярности (фазе) акустической системы, Вы можете выполнить проверку с помощью 1,5-В батареи.

Соедините положительный полюс батареи с разъемом (+) АС, а отрицательный полюс батареи – с разъемом (-) АС.

Если акустическая система подключена правильно, то диффузоры динамиков будет двигаться наружу в системах и правого, и левого каналов.

Эта проверка должна осуществляться с кабелями, проведенными от акустической системы к выходным разъемам автомобильной стереосистемы или усилителя.

Подключение акустических систем

АС со встроенными фильтрами подсоединяются согласно данной схеме. Убедитесь в правильной полярности соединения как на правом, так и на левом каналах.

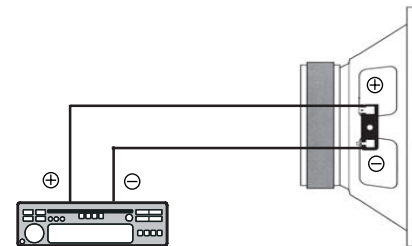

Установка и подключение коаксиальных систем 424, 425, 426 и 457

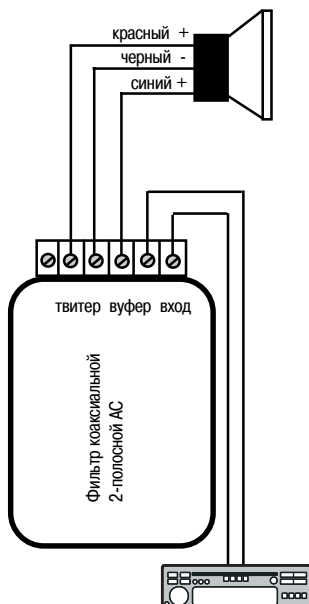

Подключение АС и выбор уровня твитера

Для подключения корпусного фильтра к акустической системе используйте красный, синий и черный провода. Обратите внимание на цветовую маркировку разъемов АС.

Уровень твитера регулируется путем перестановки перемычки внутри корпуса фильтра в положения «высокий/низкий». Сравните звучание в обоих положениях и выберите лучшее.

Установка и подключение коаксиальных акустических систем 962 и 428

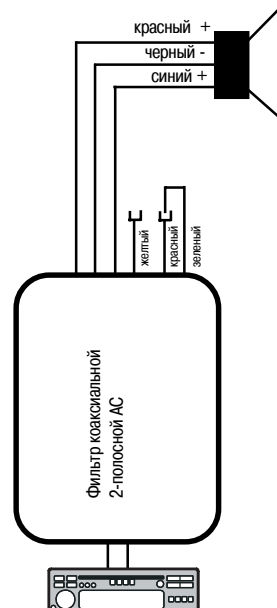

На кабельном фильтре без винтовых разъемов выбор уровня твитера осуществляется извне путем подсоединения зеленого провода к красному или желтому выводу корпуса фильтра.

Уровень твитера

Высокий: зеленый к красному.
Низкий: зеленый к желтому.



АКУСТИЧЕСКИЕ СИСТЕМЫ PERFORMANCE

224, 225, 226, 257, 269
424, 425, 426, 457, 428
960, 962, B5A, B6A
C4, C5A, C6A, C36

Установка фильтра акустических систем B5A и B6A

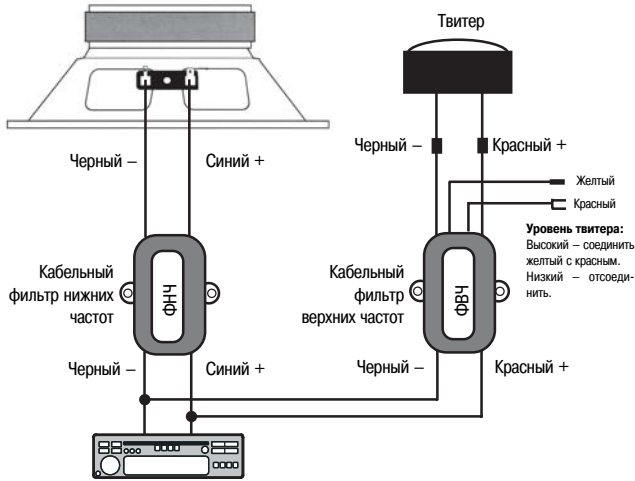

Установка фильтра акустических систем C4 и C5A

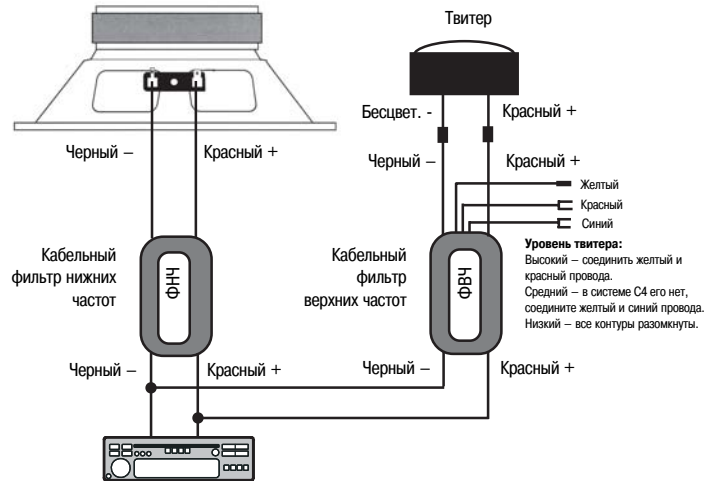

Установка фильтра акустической системы C6A

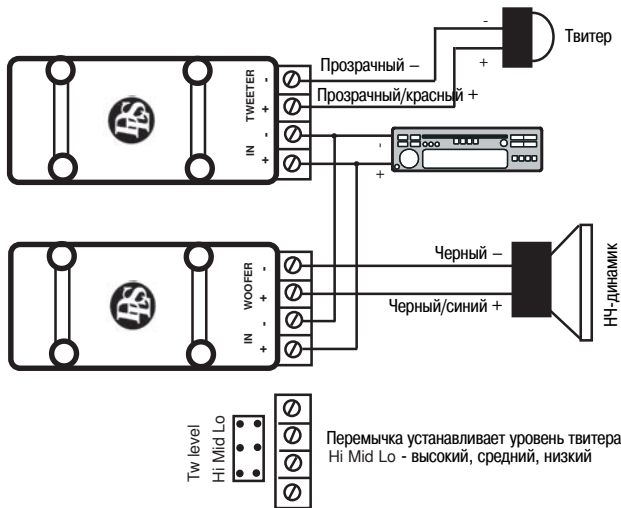

Установка фильтра акустических систем 225, 226 и 257

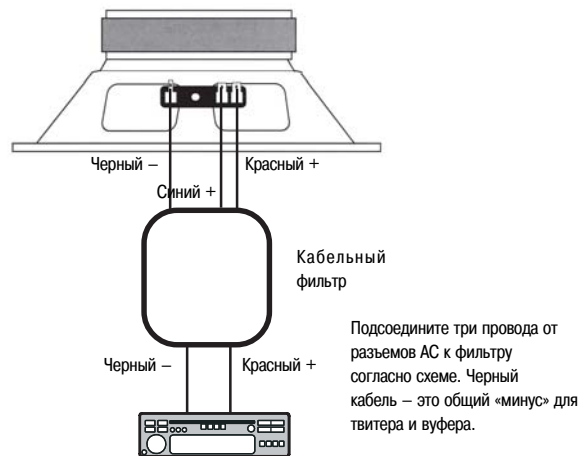

Установка фильтра акустической системы C36

Подключение/отключение НЧ-динамика, перемычка J1



Если Вы хотите подключить НЧ-динамик к отдельному усилителю через активный фильтр, а среднечастотник и твитер – через пассивный, то перемычку J1 следует переставить в положение OUT. Ее исходное положение – IN.

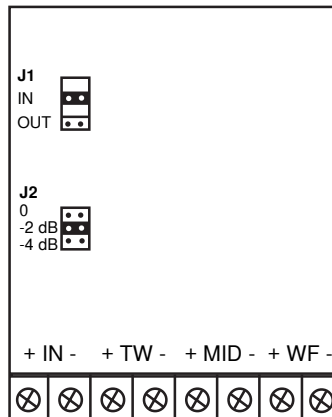
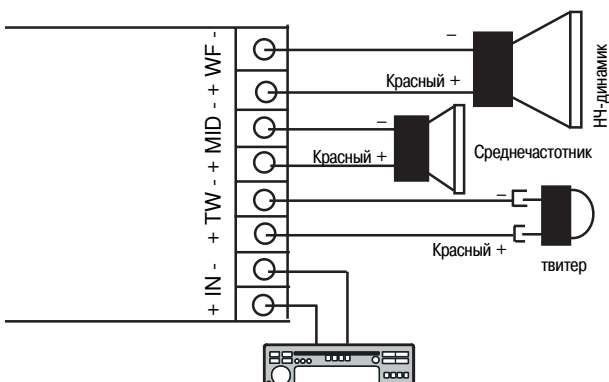

Выбор уровня твитера, перемычка J2

Можно выбрать один из трех уровней твитера, переставляя перемычку J1 в положения 0, -2 дБ или -4 дБ. Самый низкий уровень соответствует положению -4 дБ.



АКУСТИЧЕСКИЕ СИСТЕМЫ PERFORMANCE

224, 225, 226, 257, 269
424, 425, 426, 457, 428
960, 962, B5A, B6A
C4, C5A, C6A, C36

УСТАНОВКА ТВИТЕРА T20

T20 можно смонтировать на приборной доске в круглой установочной коробке с вертикальными (1) или скошенными стенками (2) или в специальном углублении в двери автомобиля. Эти твитеры входят в состав компонентных акустических систем B5A, B6A, C4, C5A, C6A и C36.

Поверхностный монтаж

Обычная установка. Используйте только установочную коробку с вертикальными стенками (1) (обычно входит в комплект поставки). Закрепите ее на поверхности двумя винтами или двусторонним скотчем.

Наклонная установка. Выньте твитер из простой установочной коробки, вставив тонкую отвертку в слот (A) и повернув ее. Вставьте твитер в скошенную установочную коробку (2), как показано на рисунке 3. Проденьте кабель через центральное отверстие. Теперь твитер можно установить под двумя различными углами. Закрепите его на поверхности двумя винтами или двусторонним скотчем.



Утопленный монтаж

Вырежьте в обшивке двери отверстие диаметром 48 мм. (установку легче проводить, сняв обшивку). Вставьте две металлические скобы в слоты в центре корпуса (см. рисунок) и закрепите их винтом M4 и гайкой через центральное отверстие. Вставьте твитер в установочную коробку (кабель должен при этом проходить через отверстие в днище). Закрепите твитер в установочной коробке, вставив между ними монтажное кольцо (C). Металлические скобы (B) должны находиться с внутренней стороны обшивки двери, фиксируя на ней корпус твитера.

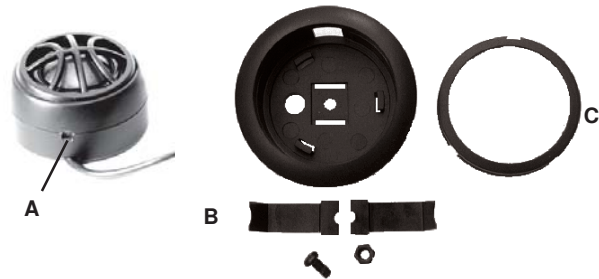

ТЕХНИЧЕСКИЕ ХАРАКТЕРИСТИКИ ТВИТЕРА DLS T20

Размер	20 мм
Номинальная мощность (RMS)	50 Вт, макс. 80 Вт
Диапазон частот	1,5–20 кГц
Чувствительность	93 дБ
Диаметр магнита	20 мм (неодимовый магнит)
Глубина инсталляции	20 мм (при утопленном монтаже)
Диаметр монтажного отверстия	48 мм (при утопленном монтаже)
Материал диффузора	шелк

ПЕРИОД ПРИРАБОТКИ

Дайте системе поработать не менее 15–20 часов. После этого ее функционирование входит в норму.

ПРИМЕЧАНИЕ

В соответствии со статьей 5 закона Российской Федерации «О защите прав потребителей» и постановлением правительства Российской Федерации N.720 от 16.06.97 компания DLS SVENSKA AB оговаривает следующий срок службы изделий, официально поставляемых на российский рынок: 5 лет.



Техническая поддержка

Для получения контактных телефонов и адресов службы технической помощи обратитесь в торговую организацию, в которой вы приобрели изделие, или к дистрибьютору в вашей стране.

Вы всегда можете позвонить в представительство компании DLS в России по телефону 8 (495) 287-4141 или послать письмо по электронной почте по адресу info@dls.ru. Вы также можете найти полезную для вас информацию на наших web-сайтах www.dls.ru и www.dls.se.

ГАРАНТИЙНОЕ ОБСЛУЖИВАНИЕ

На этот продукт распространяется гарантия, зависящая от страны, в которой продукт продается. Если продукт возвращается для ремонта, то вкладывайте, пожалуйста, с продуктом оригинальный товарный чек, который должен иметь дату.



Представительство в России:
Тел.: +7(495)287-4141
E-mail: info@dls.ru
www.dls.ru