

# G8

Краткое руководство пользователя



**REC-XON**

Автомобильный видеорегистратор

Авторские права © 2012-2013 Все права защищены. Без письменного разрешения производителя не допускается копирование, публикация, передача данного материала.

## ВВЕДЕНИЕ

Благодарим Вас за приобретение видеорегистратора RECXON G8 производства нашей компании.

**Для обеспечения правильной эксплуатации устройства внимательно ознакомьтесь с данным руководством перед началом работы.**

*Пожалуйста, строго следуйте законам и регулирующим актам региона использования устройства. Это устройство не может использоваться в незаконных целях.*

- Пожалуйста, используйте устройство только при нормальных температурах, не подвергайте устройство воздействию температур, которые корпус не может выдержать.
- Не используйте устройство в чрезвычайно влажной среде, так как устройство водонепроницаемо, не допускайте попадания влаги или дождя на устройство.
- Не пытайтесь открыть корпус устройства для ремонта, если какой-либо узел неисправен. Пожалуйста, обратитесь в сервисный центр для профессионального обслуживания.
- Не используйте сильных химикатов, растворителей или чистящих средств для очистки устройства. Пожалуйста, используйте для очистки устройства мягкую ветошь.
- Не направляйте камеру непосредственно на солнце или другие источники света с повышенной яркостью во избежание повреждения оптических узлов устройства.
- Не используйте устройство в чрезвычайно запыленных условиях во избежание загрязнения объектива и других узлов камеры, так как это может сказаться на ее работе.
- Пожалуйста, заботьтесь о чистоте окружающей среды, не выбрасывайте устройство. Также не бросайте данное устройство в огонь во избежание взрыва.

## НАЗНАЧЕНИЕ ЭЛЕМЕНТОВ КАМЕРЫ

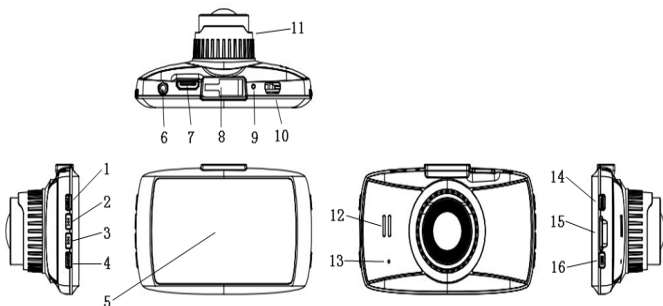

1 – Кнопка «MENU» (Меню)  
2 – Кнопка «▲» (Вверх)/  
Вкл/Выкл MIC  
3 – Кнопка «▼» (Вниз)/Защита  
файла от стирания  
4 – Кнопка «MODE» (Режим)  
5 – Дисплей 2,7”  
6 – AV выход  
7 – HDMI выход  
8 – Крепление для  
автомобильного держателя

9 – Кнопка RESET  
10 – mini USB разъем  
11 – Объектив  
12 – Динамик  
13 – Микрофон  
14 – Кнопка «» Вкл/Выкл  
15 – Слот для microSD карты  
памяти  
16 – Кнопка «»/REC/ OK

## УСТАНОВКА

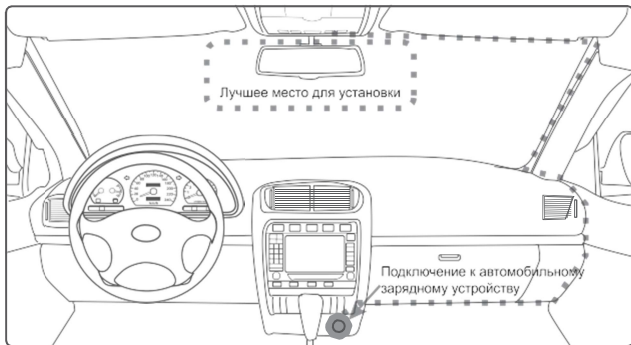

- Разместите устройство в области зеркала заднего вида, чтобы обеспечить наилучший обзор. Установите устройство как можно ближе к лобовому стеклу для избегания рефракции света и получения наилучшего качества съемки.
- Убедитесь, что объектив находится в области, захватываемой стеклоочистителем, для обеспечения хорошего качества видео в дождливые или снежные дни.
- Вымойте и насухо протрите чистой салфеткой место установки автомобильного держателя на лобовое стекло.
- Не устанавливайте в местах, затронутых тонирующим покрытием, или в местах, где на видеорегистратор могут наводиться помехи.



### **Осторожно-подушка безопасности!**

**Не помещайте устройство или провод питания в зоне, занимаемой подушкой безопасности при надувании. Производитель не несет ответственности за ущерб или травмы, причиняемые подушками безопасности.**

## ЭКСПЛУАТАЦИЯ

Пожалуйста, проверьте уровень заряда аккумулятора



Полный уровень  
заряда



Низкий уровень  
заряда



Критически низкий  
уровень заряда

Зарядку прибора можно произвести от бортовой сети автомобиля, используя адаптер питания от прикуривателя автомобиля.

- **Установка и извлечение карты памяти.**



Операции с картой памяти проводите только при выключенном устройстве. Вставляйте карту памяти до характерного щелчка. Для извлечения карты памяти нажмите на нее до появления характерного щелчка.



**После включения устройства и первым использованием карты памяти для ее дальнейшей корректной работы отформатируйте карту памяти.**

- *Перед использованием SD карты убедитесь, что она не защищена от записи*
- *Пожалуйста, убедитесь, что SD карта установлена правильно. Неправильная установка может привести к поломке видеорегистратора и карты памяти*
- *После того, как SD карта будет установлена в слот, видеорегистратор автоматически выберет ее в качестве папки записи по умолчанию. Потому все данные, записанные видеорегистратором ранее, невозможно будет считать до извлечения карты.*
- *Если карта памяти не совместима с видеорегистратором и не может быть прочитана, извлеките карту памяти и снова вставьте ее в слот или используйте другую SD карту.*
- *Пожалуйста, используйте совместимую MicroSD / SDHC карту памяти. При использовании карт емкостью более 4Гб, убедитесь, что класс скорости карты более 6.*
- *Производите форматирование карты раз в неделю.*

- **Включение и выключение устройства.**

Нажмите и удерживайте несколько секунд кнопку питания «» для включения видеорегистратора. Для выключения устройства нажмите и удерживайте кнопку «» снова.



- **Системные настройки.**

Перед началом эксплуатации рекомендуем произвести базовые системные настройки, такие как установка времени и даты, настройка датчика удара, произвести форматирование карты памяти и прочие. Для этого в любом режиме нажмите кнопку «MENU» появятся две вкладки настройки «ВИДЕО» либо «ФОТО» и вкладка системных настроек. Активная вкладка будет подсвечена. С помощью кнопок «» и «» выберите нужный тип настроек и однократным нажатием кнопки «OK» перейдите в меню настроек. С помощью кнопок «» и «» выберите необходимый параметр и нажмите кнопку «OK». В появившемся подменю выберите необходимое значение параметра и нажмите кнопку «OK» для подтверждения. Для выхода из режима настроек нажмите кнопку «MENU»

- **Режим видеозаписи.**

После включения устройство включается в режиме видеозаписи. В левом верхнем углу экрана появится иконка «».

Нажмите кнопку «REC», чтобы начать запись видео. На экране появится мигающий значок «». Индикатор начнет мигать красным. Для остановки записи нажмите кнопку «REC» снова.

Если в процессе записи устройство будет подвержено сильному толчку (столкновение автомобиля), то оно выполнит сохранение последних записанных видеofайлов и активирует защиту от случайного тирания. Во время записи нажмите кнопку вверх «» (кнопка вкл/выкл MIC) для включения или отключения звука микрофона. Нажмите кнопку вниз «» (экстренная кнопка) для экстренной ручной блокировки файла, что поможет сохранить файл от тирания.

Для настройки параметров видеозаписи нажмите кнопку «MENU». С помощью кнопок «» и «» выберите необходимый параметр и нажмите кнопку «OK». В появившемся подменю выберите необходимое значение параметра и нажмите кнопку «OK» для подтверждения.

- **Режим фотосъемки.**

После включения устройства видеорегистратор всегда включается в режиме видеозаписи. Нажмите кнопку «MODE» для перехода в режим фотосъемки. В левом верхнем углу экрана появится иконка «». Нажмите кнопку «REC» для съемки изображения и сохранения снимка. Для настройки параметров фотосъемки нажмите кнопку «MENU». С помощью кнопок «▲» и «▼» выберите необходимый параметр и нажмите кнопку «OK». В появившемся подменю выберите необходимое значение параметра и нажмите кнопку «OK» для подтверждения.

- **Режим просмотра/воспроизведения.**

В данной модели видеорегистратора реализовано отдельное отображение записанных видео, фото файлов, и файлов защищенных от перезаписи. Для того, чтобы выбрать необходимый для отображения тип файлов, в любом режиме войдите в режим настроек, для этого нажмите кнопку «MENU» появятся две вкладки настройки «ВИДЕО» либо «ФОТО» и вкладка системных настроек. Активная вкладка будет подсвечена. С помощью кнопок «▲» и «▼» выберите вкладку системных настроек, и однократным нажатием кнопки «OK» перейдите в меню. С помощью навигационных кнопок «▲» и «▼» выберите пункт в меню «Тип файла» и войдите в него. Выберите необходимый для отображения тип файла. И выйдете из меню.

Нажмите кнопку «MODE» дважды для перехода в режим просмотра/воспроизведения. Файлы отобразятся в виде миниатюры и списка файлов. С помощью кнопок «▲» и «▼» выберите необходимый файл для просмотра. Чтобы начать или остановить воспроизведение видеозаписи нажмите кнопку «OK». Для совершения операций удаления или защиты от стирания файлов, выбрав файл, нажмите кнопку «MENU». С помощью кнопок «▲» и «▼» выберите необходимый параметр и нажмите кнопку «OK». В появившемся подменю выберите необходимое значение параметра и нажмите кнопку «OK» для подтверждения.

- **Подключение к компьютеру.** Данное устройство при подключении к ПК может работать в качестве кард-ридера, или WEB-камеры. Выберите необходимый пункт и нажмите кнопку «OK».

- **Режим ТВ-вывода.** Подключите HDMI-кабель к HDMI-выходу, экран погаснет, и устройство перейдет в режим ТВ-вывода.

Для выхода из режима ТВ-вывода извлеките HDMI-кабель.

Некоторая информация, приведенная в настоящем руководстве, может не соответствовать Вашему устройству, поскольку зависит от установленного программного обеспечения. Дизайн, спецификации и другие данные могут изменяться без предварительного уведомления.

Данная инструкция является кратким стартовым руководством пользователя. Полную версию руководства пользователя для различных версий ПО Вы можете скачать на сайте [recxon.ru](http://recxon.ru)



или отсканируйте смартфоном данный QR код

 **Позаботьтесь о природе!**

**Не распечатывайте полную версию руководства пользователя без необходимости.**

Производитель:

СКАЙ СИТИ ТЕХНОЛОДЖИ Лтд.

Адрес: КНР, Гонконг, Сан По Конг, Коулун, Тай Яу Стрит 29, Виннинг Центр

Сделано в КНР