

ВСЕ В ОДНОМ
АВТО ВИДЕО РЕГИСТРАТОР
ИНСТРУКЦИЯ

FULL HD 5M Megapixel **AVITA BG 1023 ***

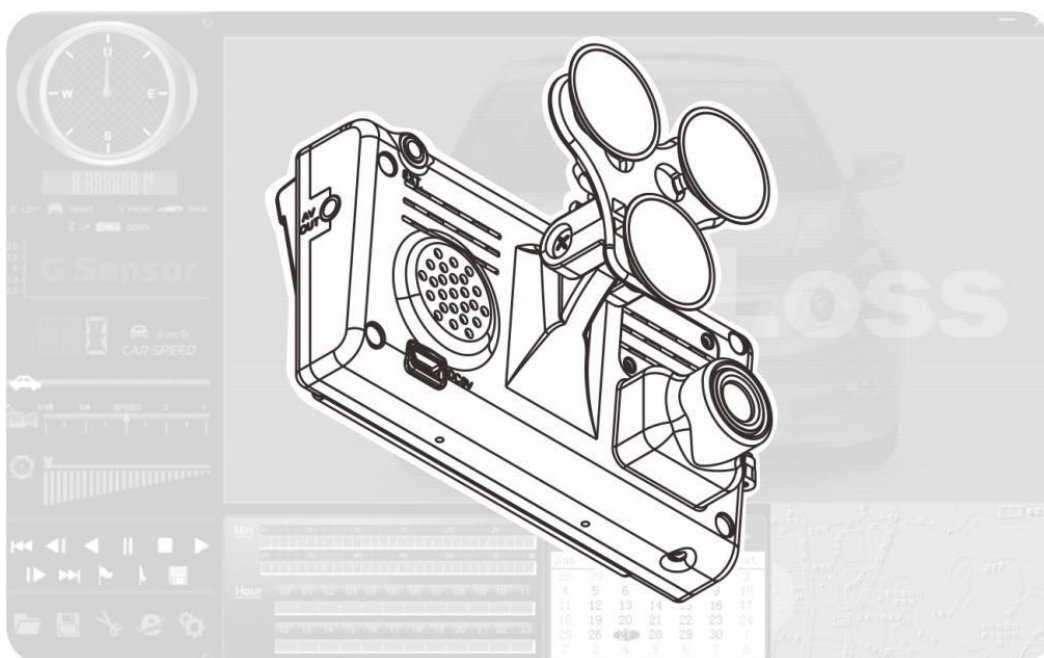

Сделано в Тайване

Optional

* AVITA BG 1023 – Europe & CIS

DaTech BG 1023 – USA & Oth. Miles

CDR-E23 – Domestic use

ОГЛАВЛЕНИЕ

1.	Описание	3
2.	Инструкция по установке	3
3.	Спецификация	4
4.	Размеры видеорегистратора. Пульт дистанционного управления	6
5.	Запись и остановка записи	7
6.	Описание Главного операционного меню	8
	♦ Включение табло Главного меню	8
	♦ Установка настроек регистратора	16
	♦ Установка настроек камеры	19
7.	Воспроизведение записанных файлов	22
	♦ Настройки регистратора	22
	♦ Настройки камеры	24
8.	Инструкция по эксплуатации программного обеспечения	26
9.	Форматирование карты памяти	31
10.	Расчет времени записи SD-карты (на примере карты 8 ГБ)	32

Мы рады представить Вам новый продукт компании FUHO с русифицированной программой компании AVITA.

Внимательно ознакомьтесь с данной инструкцией перед началом эксплуатации.

1. Описание

- ♦ Встроенный Full HD 5M Megapixel CMOS-сенсор. Горизонтальный угол обзора не менее 105 градусов.
- ♦ Легко устанавливается, компактный и легкий в использовании, не занимает много места в автомобиле, подходит для всех типов авто.
- ♦ Оборудованный 3-дюймовым жидкокристаллическим экраном, видеорегистратор создает условия для записи и воспроизведения отснятого материала.
- ♦ Наружная видеозапись осуществляется в процессе движения автомобиля. Одновременно с ней происходит запись звука (в салоне авто).
- ♦ Записанные данные G-сенсора, время/дата воспроизводятся на специальном программном обеспечении (с CD в комплекте).
- ♦ Все файлы записываются на SD-карту (скорость записи/ воспроизведения 15 MB/сек). Регистратор поддерживает карты до 32 ГБ (макс.), класс не ниже 6. Внезапное разъединение SD-карты (при тряске автомобиля) полностью предотвращается специальными фиксаторами и дополнительной запорной дверцей.
- ♦ Чувствительность G-сенсора может быть настроена в зависимости от условий движения и дорожного покрытия. Когда датчик отреагирует на удар, система «пометит» файлы как аварийные и запишет их без возможности перезаписи. Удалить «помеченные» файлы можно только в ручном режиме.
- ♦ Videoplayer интуитивно понятен, прост и удобен в использовании.
- ♦ Запись данных «Дата/Время» может отображаться на экране.
- ♦ Полностью отображаемый событийный лог позволяет легко найти нужные файлы.
- ♦ Запись может воспроизводить во множестве форматов и фреймов по выбору.
- ♦ Встроенный двухзонный микрофон с автоматической регулировкой чувствительности.
- ♦ При аварийном перевороте изображение на экране автоматически повернется на 180 градусов.
- ♦ Данные G-сенсора и видео записываются синхронно.

2. Инструкция по установке.

В комплекте два типа держателей по выбору: на присоске и на клейком кронштейне.

А: На присоске



Возьмите из комплекта поставки присоски и закрепите их в кронштейне, как показано на рисунках А1 и А2. Вставьте кабель питания в USB-порт. Придавите регистратор на присосках к стеклу в наиболее удобном месте и отрегулируйте его угол наклона и поворота.

В: На клейком кронштейне



Удалите предохраняющую 3М пленку и закрепите кронштейн, как вам удобно

Держатель регистратора послужит «салазками» для кронштейна и легко позволит установить регистратор

Установите в прикуриватель адаптер питания



Соедините его с кабелем питания из комплекта поставки



Установка завершена

● Зеленый индикатор: питание

● Красный индикатор: запись

Помните! В данном регистраторе встроен блок накопителя энергии, поэтому включение происходит с некоторой задержкой после подачи напряжения.

3. Спецификация

Элемент	Описание
Чипсет	Чип Ambarella с кодаком сжатия изображения H.264
Матрица и камера	Full HD 5M CMOS-сенсор
Угол обзора	3 мм линза, угол обзора не менее 105 градусов

Экран	LCD 3" (16 : 9)
Рабочее напряжение	Начальное 5V ± 5% : 650mA, Важно: Используйте адаптер 5V ± 5% и 1A от прикуривателя. Регистратору необходимо пусковое напряжение не менее 4.8 Вольта
Рабочая температура	-10 °C ~ +70 °C (внутри автомобиля)
SD-карта	Рекомендуем использовать SD-карту компании SanDisk, класс не ниже шестого (или выше), не менее 4 Гб и до 32 Гб
Параметры записи	Тип А: 1920 x 1080 (Full HD1080P / 30 кадров/секунду) 1280 x 720 (HD720P / 60 кадров/секунду и HD720P / 30 кадров/секунду). Автоматическая запись начинается при включении зажигания. Частота кадров: 30 к/с и 60 к/с (NTSC/PAL) по выбору Тип В: 1920 x 1080 (Full HD1080P / 30 кадров/секунду) 1280 x 720 (HD720P / 30 кадров/секунду и HD720P / 30 кадров/секунду). Частота кадров: 30 к/с (NTSC/PAL) по выбору
Камера	Разрешение 3М, 5М, 8М
Запись данных	Тип А: Дата • Время • Изображение • Звук • Данные G-сенсора Тип В: Дата • Время • Изображение • Звук • Данные G-сенсора
Записываемый формат	Оригинальный формат воспроизведения записи
Микрофон	Встроенный двухзонный микрофон высокой чувствительности
Входы / выходы регистратора	(а) Кнопка экстренной записи • Пульт дистанционного управления (b) TV-выход (1 Vp-p композитный видеовыход , 75 Ом) (c) Две системы записи видео: NTSC/PAL (d) Красный индикатор: запись (e) Зеленый индикатор : питание (f) Mini USB для подключения к компьютеру
Установка времени	Время показывают встроенные часы
G-сенсор	Встроенный 3D G-сенсор
Комплектация	1. Видеорегистратор 2. Пульт Д/У 3. Крепление-«присоски» 4. Крепление-«салазки» 5. Адаптер DC12~24V на 5V USB 6. CD с программой просмотра и Инструкцией
ВАЖНО!	(а) Устанавливайте регистратор в той части стекла, которая очищается «дворниками». (b) Регистратор поддерживает запись в двух системах: NTSC и PAL. Пожалуйста, используя меню настроек, установите соответствующий формат. (c) После форматирования карты SD, установите данные часового пояса для правильного отображения времени на экране устройства и в программе просмотра записи. (d) Форматирование SD-карты должно быть выполнено сначала в специальной программе для дальнейшей записи файлов в корректном режиме.

4. Размеры видеорегистратора. Пульт дистанционного управления

Размеры регистратора (размеры указан в мм)

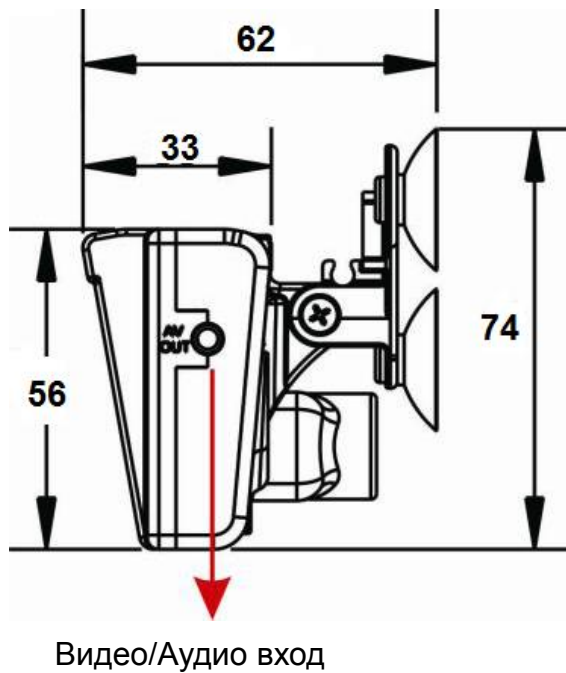
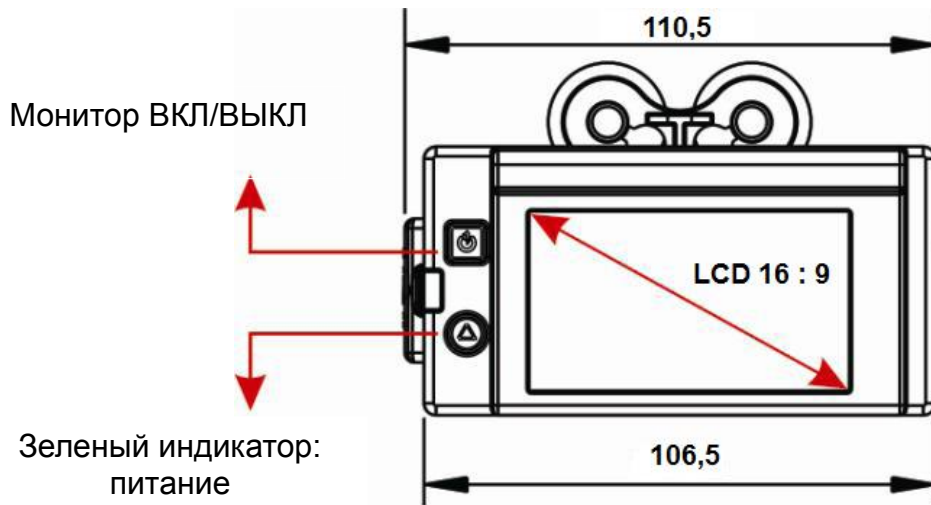

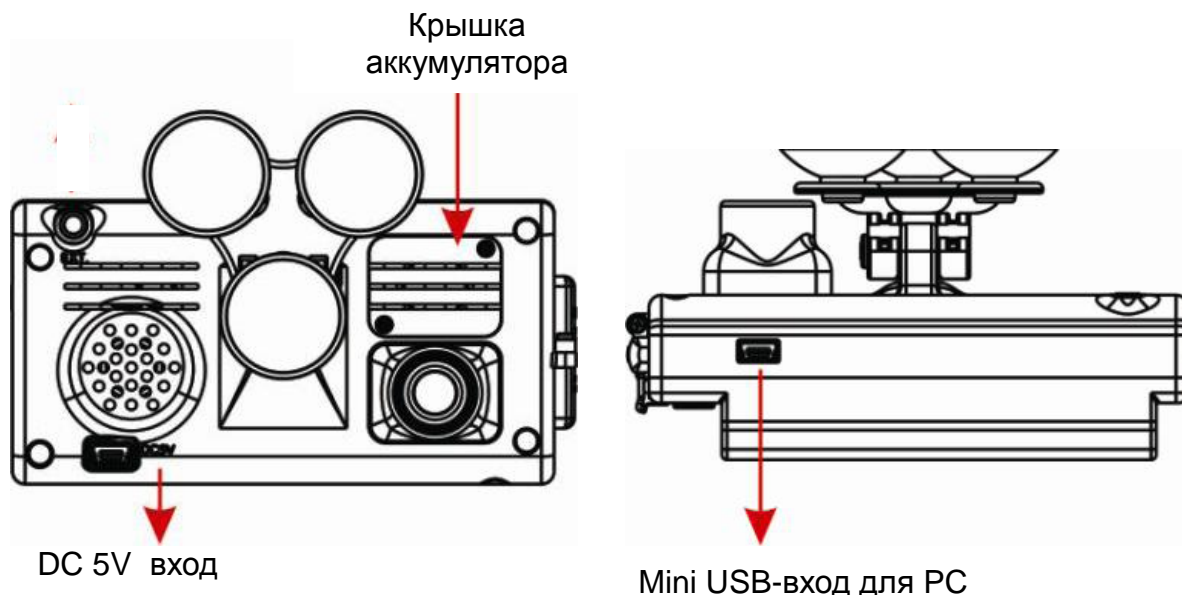

Условные обозначения кнопок дистанционного управления (ДУ)



5. Запись и остановка записи

1. Включение / Запись.

После включения зажигания подождите около 30 секунд. Запись начнется примерно через минуту после подачи напряжения. Красный индикатор миганием сообщит о начале записи.

Показания индикатора:

- ♦ Красный индикатор: легкое красное свечение означает приготовление устройства к записи. Пульсирующий красный свет говорит о полноценной работе записи.
- ♦ Зеленый индикатор: зеленый свет обозначает подключенное питание.

2. Выключение / Остановка записи.

Когда Вы выключите зажигание, запись остановится, а затем выключится регистратор. В это же время вы можете вынуть SD-карту.

3. Вход / Выход из режима просмотра.

(a) Выберите кнопку «Playback» («Воспроизведение») для входа в режим просмотра. Кликните на нужное время записи и нажмите «Play» для показа файла.

(b) Для возврата нажмите также кнопку «Playback» («Воспроизведение»).

6. Описание Главного операционного меню

♦ Включение табло Главного меню



Это три картинки настроек. Щелкнув по странице настройки, вы увидите детальное описание настройки (для более подробной информации, пожалуйста, перейдите на страницы настроек данной инструкции, сс. 16-22).





Переход к следующему разделу Меню осуществляется кнопкой «Влево» или «Вправо»

Первый этап – описание работы Главного меню

Опции Меню	[Влево/Вправо]
Выбор опций	[Вверх/Вниз]
Установка выбранных настроек	[Подтвердить]
Возврат в Главное меню	[Меню]

Настройки Главного меню

1. Нажмите кнопку **MENU** на пульте дистанционного управления (ПДУ), чтобы выйти на страницу настроек Главного меню.
2. После выхода на страницу настроек Главного меню нажмите кнопки  (Вверх/Вниз) на ПДУ. Выберите нужную страницу настроек и щелкните кнопку  (Ввод/Подтвердить) на ПДУ.
3. Чтобы выйти из программы, щелкните на кнопку **MENU** на ПДУ и вернитесь на страницу настроек.





Выбор языка

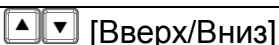

Поддерживает 13 языков: Русский / Английский / Французский / Немецкий / Итальянский / Японский / Корейский / Португальский / Упрощенный Китайский / Традиционный Китайский / Испанский / Турецкий / Датский

Установка Даты / Времени











Опции Меню	 [Вверх/Вниз]
Выбор опций	 [Влево/Вправо] [Подтвердить] [Вверх/Вниз]
Установка/Подтверждение выбранных настроек	 [Подтвердить]
Возврат в Главное меню	 [Меню]

11 / 07 / 05	10 : 50 : 39
11 / 07 / 05	10 : 50 : 41
11 / 07 / 05	10 : 50 : 44

- ♦ Дата/Время: нажмите кнопку  [Подтвердить] на ПДУ и войдите в

настройки даты и времени.

- ♦ Нажмите кнопки   [Влево/Вправо] на ПДУ, установите год / месяц / день / час / минуты / секунды.
- ♦ Нажав кнопку   [Вверх/Вниз] на ПДУ, вы можете изменить год / месяц / день / час / минуты / секунды.
- ♦ После этого нажмите кнопку   [Влево/Вправо] на ПДУ, выберите  и подтвердите настройку кнопкой  [Подтвердить].

★ Для года устанавливаются только две последние цифры; в часах можно установить цифры от 0 до 24.

Часовые пояса









Выбор нужного вам часового пояса

ТВ-системы



NTSC / PAL по выбору







- ♦ Нажмите кнопку  на ПДУ и выйдите на страницу настроек ТВ-системы.
- ♦ Нажмите кнопки   на ПДУ, выберите нужный вам формат. Например,  → . После этого нажмите кнопку  на ПДУ и сохраните настройку.

★ TV-формат: в соответствии с различными национальными системами ТВ-сигнала, вы можете выбрать запись либо в формате PAL, либо в формате NTSC. По умолчанию задан формат NTSC (для Тайваня и США). Смена форматов актуальна при просмотре роликов на телевизоре. Если при этом вы видите черно-белое изображение, то формат необходимо изменить.

Частота



50Гц/ 60Гц по выбору

- ◆ Нажмите кнопку  на ПДУ и выйдите на страницу настроек частоты.
- ◆ Нажмите кнопки   на ПДУ, выберите нужную вам частоту. Например,  → . После этого нажмите кнопку  на ПДУ и сохраните настройку.

Микрофон ВКЛ / ВЫКЛ







ВКЛ / ВЫКЛ



микрофон выключен



микрофон включен

- ◆ Нажмите кнопку  на ПДУ и выйдите на страницу настроек микрофона.
- ◆ Нажмите кнопки   на ПДУ, выберите для микрофона значок ВКЛ или ВЫКЛ. После этого нажмите кнопку  на ПДУ и сохраните настройку.



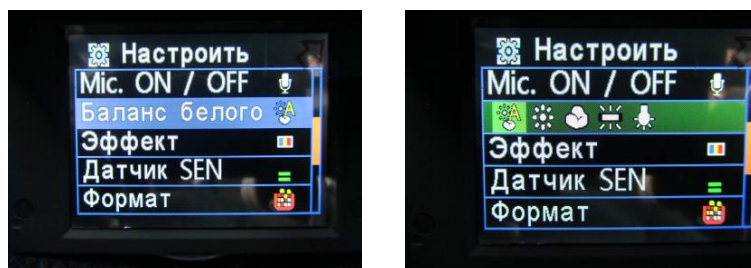

★ Микрофон записывает звуки внутри автомобиля. Если вам не нужна запись этих звуков (например, ваших разговоров), вы можете отключить микрофон, и запись будет производиться без звукового сопровождения. Данная функция весьма полезна, если ваши файлы могут просматривать сторонние лица.

Баланс белого



Можно выбрать 5 опций: АВТО / Дневной свет / Облачно / Флуоресцентный свет / Лампа накаливания



- ♦ Нажмите кнопку  на ПДУ и выйдите на страницу настроек баланса белого.
- ♦ Нажмите кнопки   на ПДУ, выберите картинку для настройки баланса белого. После этого нажмите кнопку  на ПДУ и сохраните настройку.

★ При включении камеры, чтобы избежать нечеткостей на экране, рекомендуется настроить баланс белого автоматически.

В нижеприведенной таблице показаны различные варианты баланса белого.

Значок	Описание	Картинка	Инструкции
	АВТО		Автоматическая настройка
	Дневной свет		Для ясной погоды
	Облачно		Для облачной погоды, сумерек или ночной записи



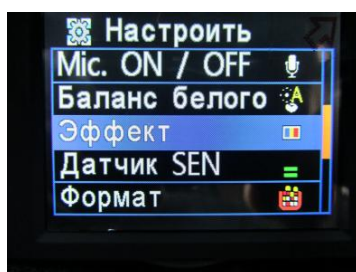

	<p>Люминесцентный свет</p>		<p>Для теплого белого и холодного белого при люминесцентном освещении</p>
	<p>Лампа накаливания</p>		<p>Для ламп накаливания и люминесцентных ламп</p>

Светофильтры



Цвет / Черный и Белый / Ретро

При ночной съемке рекомендуем ставить светофильтр «Ретро».

- ♦ Нажмите кнопку  на ПДУ и выйдите на страницу настроек светофильтров.
- ♦ Нажмите кнопки   на ПДУ, выберите картинку для настройки светофильтров. После этого нажмите кнопку  на ПДУ и сохраните настройку.

★ При включении регистратора и начале записи режим светофильтров будет выставлен автоматически.

В нижеприведенной таблице показаны различные варианты светофильтров.

Значок	Описание	Картинка
	<p>Цвет</p>	
	<p>Черно-белый</p>	

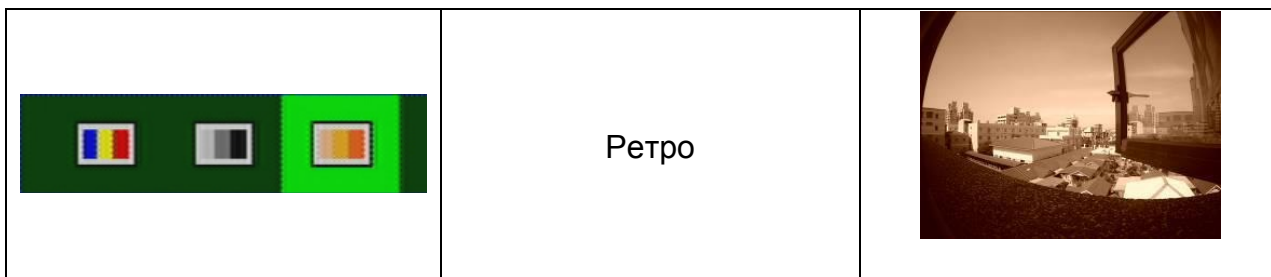

Чувствительность

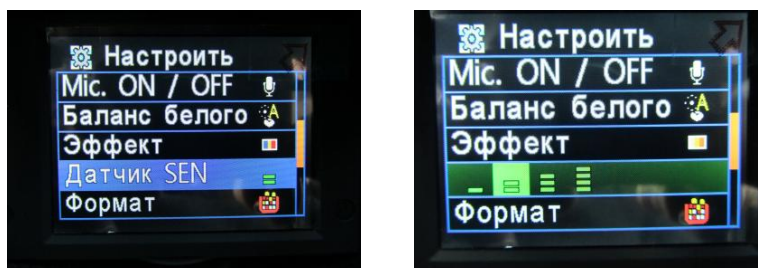



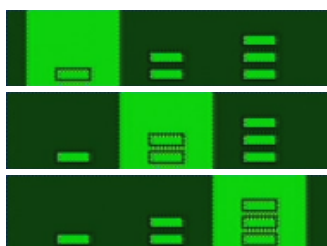

★ Вы можете установить уровень чувствительности (больше зеленых черточек соответствует большему уровню чувствительности):



Низкий

Нормальный

Высокий

- ♦ Нажмите кнопку  на ПДУ и выйдите на страницу настроек чувствительности.
- ♦ Нажмите кнопки   на ПДУ, выберите картинку для настройки уровня чувствительности. После этого нажмите кнопку  на ПДУ и сохраните настройку.

★ Чувствительность датчика означает чувствительность реакции: в более темном месте (например, днем при въезде в туннель) включается режим баланса белого. При настройках повышенного режима чувствительности, после проезда через темное место, вероятно кратковременная «засветка» кадра до срабатывания автоматики.

Форматирование

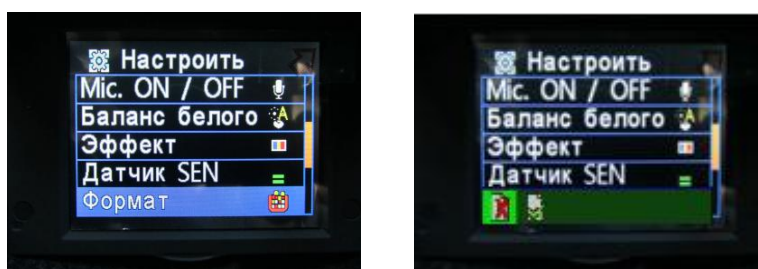





Отменить форматирование / подтвердить форматирование



Отменить форматирование



Подтвердить форматирование

- ♦ Нажмите кнопку  на ПДУ и выйдите на страницу настроек форматирования.
- ♦ Нажмите кнопки   на ПДУ, выберите картинку для настройки форматирования. После этого нажмите кнопку  на ПДУ и сохраните настройку.

★ При нажатии кнопки «Отменить форматирование» происходит возврат в Главное меню.

★ При форматировании SD-карты все данные с нее будут стерты. Чтобы избежать потери старых данных, перепишите их заранее на другую карту (в случае необходимости).

★ Перед началом использования новой SD-карты она должна быть отформатирована.

Вернуться к настройкам по умолчанию

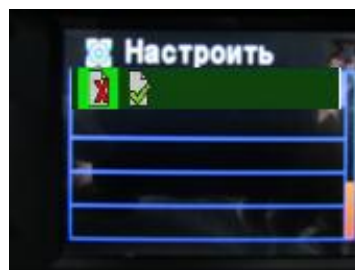
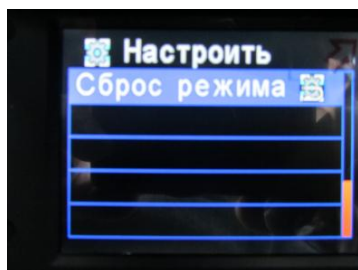





Отменить возврат / подтвердить возврат



Отменить возврат



Подтвердить возврат

- ♦ Нажмите кнопку  на ПДУ и выйдите на страницу возврата к настройкам по умолчанию.
- ♦ Нажмите кнопки   на ПДУ, выберите картинку для данной настройки: Отменить возврат/Подтвердить возврат. После этого нажмите кнопку  на ПДУ и сохраните настройку.





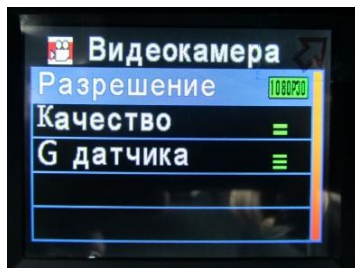

★ При нажатии кнопки «Отменить возврат к настройкам по умолчанию» происходит возврат в Главное меню.

★ При нажатии кнопки «Подтвердить возврат» происходит возврат к настройкам по умолчанию. При возврате в настройки по умолчанию вы можете снова выйти в Главное меню, чтобы изменить данные настройки.

◆ Установка настроек регистратора





(Обратите внимание на значок регистратора в настройках )



Опции Меню	  [Влево/Вправо]
Выбор опций	  [Вверх/Вниз]
Установка выбранных настроек	 [Подтвердить]
Возврат в Главное меню	 [Меню]

Настройки регистратора

1. Нажмите кнопку  на пульте дистанционного управления (ПДУ), чтобы выйти на страницу настроек регистратора.

2. После выхода на страницу настроек Главного меню нажмите кнопки   (Вперед/Назад) на ПДУ, чтобы выбрать «Камера» или «Регистратор». Войдите в настройки регистратора, нажмите кнопки   (Вверх/Вниз) для выбора нужной настройки. Выберите нужную страницу настроек и щелкните кнопку  (Ввод/Подтвердить) на ПДУ.

3. Чтобы выйти из программы, щелкните на кнопку  на ПДУ и вернитесь на страницу настроек регистратора или в Главное меню.

Настройка разрешения

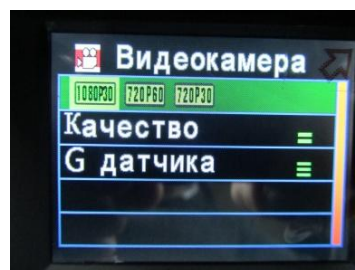
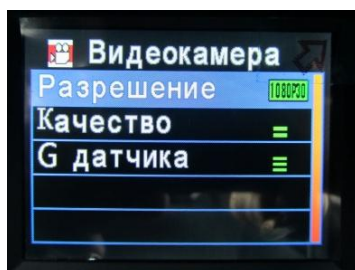

Тип А:

Возможны три типа настройки (по выбору):

- ◆ 1920 x 1080P (30): 1920 x 1080 разрешение экрана, 30 кадров в секунду;
- ◆ 1280 x 720P (60): 1280 x 720 разрешение экрана, 60 кадров в секунду;
- ◆ 1280 x 720P (30): 1280 x 720 разрешение экрана, 30 кадров в секунду.

Тип В:

Возможны два вида разрешения изображения.

- ◆ 1920 x 1080P (30): 1920 x 1080 разрешение экрана, 30 кадров в секунду;

- ♦ 1280 x 720P (30): 1280 x 720 разрешение экрана, 30 кадров в секунду.

Значок	Описание	Картинка
	1920x1080P(30)	
	1920x720P(60)	
	1280x720P(30)	

Настройка качества видео

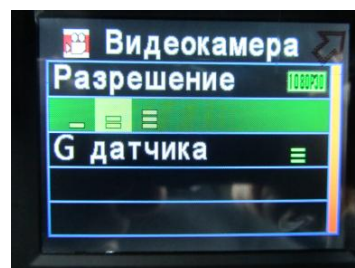
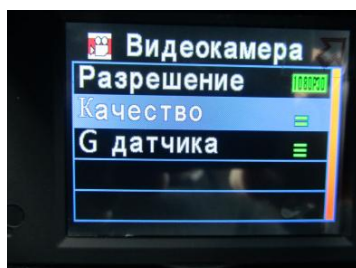

- ★ Вы можете установить уровень качества видео (большее количество зеленых черточек соответствует лучшему качеству).



- ♦ Нажмите кнопку на ПДУ и выйдите на страницу настроек качества видеозаписи регистратора.
- ♦ Нажмите кнопки на ПДУ, выберите картинку для настройки качества видеозаписи регистратора. После этого нажмите кнопку на ПДУ и сохраните настройку.

- ★ Качество видеозаписи выше при более высоком качестве настроек изображения.

Настройки чувствительности G-сенсора



★ Вы можете установить уровень чувствительности G-сенсора (большее количество зеленых черточек соответствует большей чувствительности).

★ В случае возникновения чрезвычайной ситуации в течение 3-х минут будет записан файл без возможности его перезаписи.



Очень низкий уровень



Низкий уровень



Нормальный уровень

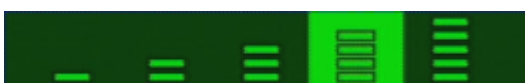



Высокий уровень



Очень высокий уровень

♦ Нажмите кнопку  на ПДУ и выйдите на страницу настроек чувствительности G-сенсора.





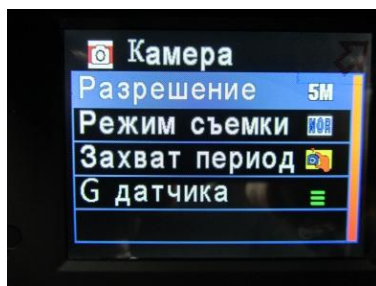

♦ Нажмите кнопки   на ПДУ, выберите настройку чувствительности G-сенсора. После этого нажмите кнопку  на ПДУ и сохраните настройку.

★ Важно: При установлении повышенной чувствительности G-сенсора, срабатывание режима «защиты от перезаписи» файлов будет более частым. При каждом срабатывании G-сенсора будет сохранен от перезаписи видеофрагмент размером 3 минуты до и после срабатывания датчика. При этом источники света, попавшие в кадр, например, фары или фонари освещения, будут принудительно затемнены.







◆ Установка настроек камеры

(Обратите внимание на значок регистратора в настройках )



Опции Меню	  [Влево/Вправо]
Выбор опций	  [Вверх/Вниз]
Установка выбранных настроек	 [Подтвердить]
Возврат в Главное меню	 [Меню]



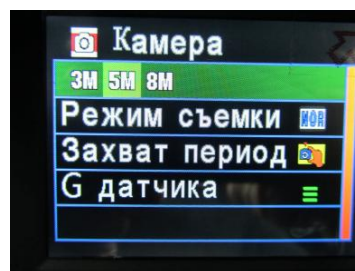

Настройки камеры

1. Нажмите кнопку  на пульте дистанционного управления (ПДУ), чтобы выйти на страницу настроек камеры.
2. После выхода на страницу настроек камеры в Главном меню нажмите кнопки   (Вперед/Назад) на ПДУ, чтобы выбрать «Камера» или «Фотография». Войдите в настройки камеры, нажмите кнопки   (Вверх/Вниз) для выбора нужной настройки. Выберите нужную страницу настроек и щелкните кнопку  (Ввод/Подтвердить) на ПДУ.
3. Чтобы выйти из программы, щелкните на кнопку  на ПДУ и вернитесь на страницу настроек камеры или в Главное меню.

Настройки разрешения фотографии



Можно выбрать 3 вида разрешения: 3M/ 5M/ 8M

- ◆ Нажмите кнопку  на ПДУ и выйдите на страницу настроек разрешения картинки.
- ◆ Нажмите кнопки   на ПДУ, выберите нужное вам разрешение картинки. После этого нажмите кнопку  на ПДУ и сохраните настройку.

★ Вы можете выбрать одно из трех разрешений картинки:
8 M: разрешение 3200 x 2400, картинка 8 МГП;

5 М: разрешение 2592 x 1944, картинка 5 МГП;

3 М: разрешение 2048 x 1536, картинка 3 МГП.

Значок	Описание	Картинка
	3 МГП	
	5 МГП	
	8 МГП	

★ Чем выше разрешение изображения, тем больший объем данных сохраняется в файле.



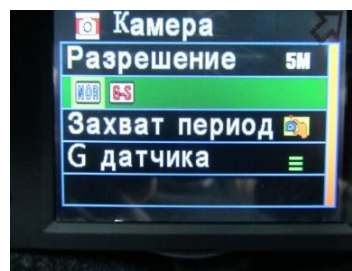

Режим съемки



NOR: настраиваемый интервал для фотоснимка.







G-S: настройка G-сенсора, последовательно 3 (три) фото.

- ◆ Нажмите кнопку  на ПДУ и выйдите на страницу настроек режима съемки.
- ◆ Нажмите кнопки   на ПДУ, выберите нужный вам режим съемки. После этого нажмите кнопку  на ПДУ и сохраните настройку.

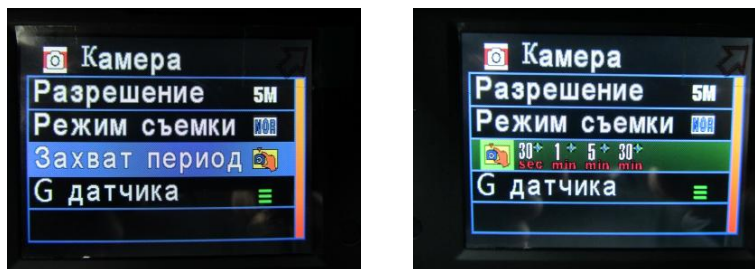
★ Если вы выбрали режим NOR (настраиваемый интервал для фотоснимка), то снимки будут сделаны через настроенный промежуток времени автоматически.

Настройки периода срабатывания камеры







- ♦ Нажмите кнопку  на ПДУ и выйдите на страницу настроек периода срабатывания камеры.
- ♦ Нажмите кнопки   на ПДУ, выберите нужный вам режим. После этого нажмите кнопку  на ПДУ и сохраните настройку.

★ Вручную вы можете установить следующие временные периоды: 30 секунд / 1 минута / 5 минут / 30 минут, фиксированный период.

Настройки чувствительности G-сенсора в фоторежиме



- ♦ Нажмите кнопку  на ПДУ и выйдите на страницу настроек чувствительности G-сенсора.
- ♦ Нажмите кнопки   на ПДУ, выберите нужную вам чувствительность. После этого нажмите кнопку  на ПДУ и сохраните настройку.

★ Вы можете установить уровень чувствительности G-сенсора (больше количество зеленых черточек соответствует большей чувствительности сенсора).

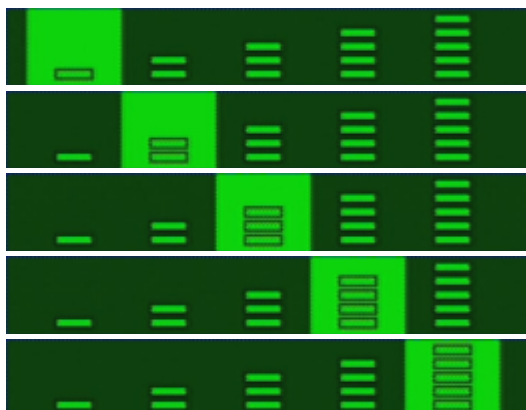

Очень низкая чувствительность

Низкая чувствительность

Нормальная чувствительность

Высокая чувствительность

Очень высокая чувствительность

★ Устанавливая более высокую чувствительность G-сенсора, вы увеличите частоту его срабатывания. При каждом срабатывании датчика регистратор сделает автоматически три снимка и поставит на них защиту от стирания.

7. Воспроизведение записанных файлов

Прямое воспроизведение.

Встроенный акселерометр позволяет системе автоматически определять уровень экранной визуализации и, при необходимости, настраивать экран.

Настройки регистратора

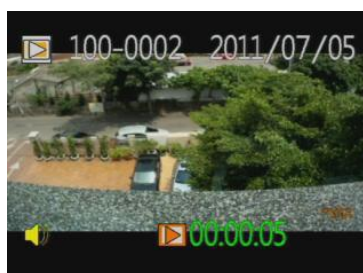





Воспроизведение файла на экране

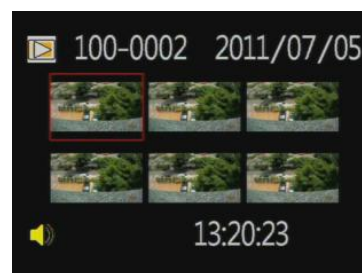



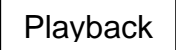



Выбор файла на экране







Выбор нескольких файлов на экране

- ♦ Нажмите кнопку  на ПДУ и выйдите в меню для воспроизведения файлов.
- ♦ Нажмите кнопки   на ПДУ для выбора нужного файла.
- ♦ После этого нажмите кнопку  на ПДУ, чтобы воспроизвести данный файл.

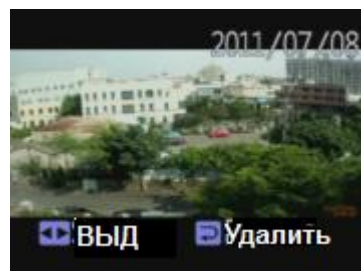
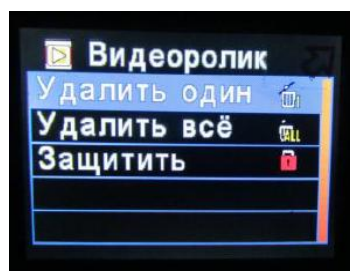

★ Когда вы находитесь на странице воспроизведения файлов, то, по умолчанию, система воспроизводит только один файл. Однако вы можете нажать кнопку  и выйти в настройку с шестью файлами на странице, после чего с помощью кнопок     выбрать для воспроизведения нужный вам файл. После выбора нужного вам файла снова нажмите кнопку  и вернитесь на страницу воспроизведения файлов.

Удаление видеозаписи – удаление одного файла



- ♦ Для выхода в настройки данной страницы нажмите кнопку . После этого нажмите кнопки  , чтобы выбрать нужную вам настройку, в данном случае

«Удалить один». Затем нажмите  и выйдете на страницу удаления файлов.

♦ Далее, используя кнопки  , выберите файл, который вы хотите удалить и нажмите кнопку  для его удаления.

★ Чтобы запустить процедуру удаления файлов, вы должны отключить функцию защиты файлов от перезаписи.



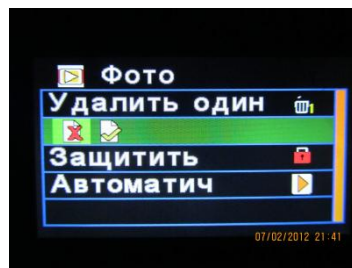
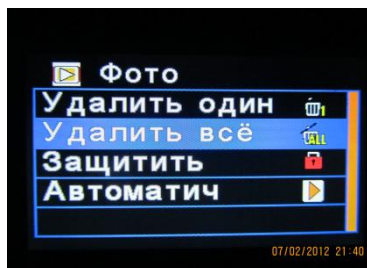

Удаление видеозаписи – удаление всех файлов





Отменить удаление всех файлов



Подтвердить удаление всех файлов

♦ Для выхода в настройки данной страницы нажмите кнопку . После этого нажмите кнопки  , чтобы выбрать нужную вам настройку, в данном случае «Удалить все». Затем нажмите  и выйдете на страницу удаления файлов.





♦ Далее, используя кнопки  , выберите файл, который вы хотите удалить и нажмите кнопку  для его удаления.

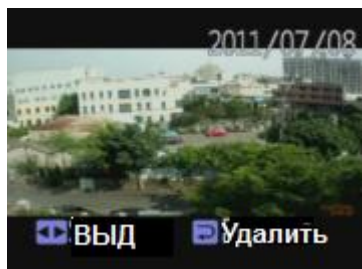
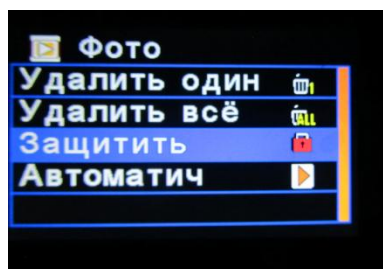

★ Чтобы запустить процедуру удаления файлов, вы должны отключить функцию защиты файлов от перезаписи.

Защита записанной информации







★ При защите записи на экране появляется значок «замок».

♦ Для выхода в настройки данной страницы нажмите кнопку . После этого нажмите кнопки  , чтобы выбрать файл для защиты от перезаписи. Затем нажмите  и выйдете на страницу защиты файлов от перезаписи.

♦ Далее, используя кнопки  , выберите файл, который вы хотите защитить и нажмите кнопку  для защиты выбранного файла.

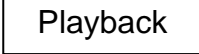
Настройки камеры







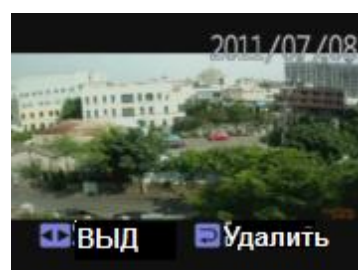
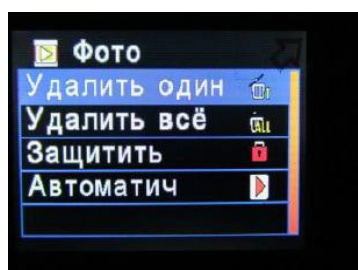

- ♦ В настройках камеры нажмите кнопку  и выйдите на страницу воспроизведения файлов.
 - ♦ Нажмите кнопки   и выберите нужный вам для воспроизведения файл.
 - ♦ Далее нажмите кнопку  для воспроизведения файла.
- ★ Когда вы выйдете на страницу воспроизведения файла, вы можете нажать кнопку  и поворачивать фото по часовой стрелке.



Удаление одного фото



- ♦ Для выхода в настройки данной страницы нажмите кнопку . После этого нажмите кнопки  , чтобы выбрать нужную вам настройку, в данном случае «Удалить один». Затем нажмите  и выйдите на страницу удаления файлов.
- ♦ Далее, используя кнопки  , выберите файл, который вы хотите удалить и

нажмите кнопку  для его удаления.

★ Чтобы запустить процедуру удаления файлов, вы должны отключить функцию защиты файлов от перезаписи.



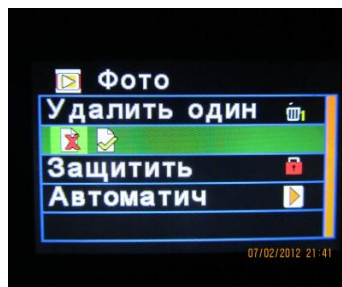
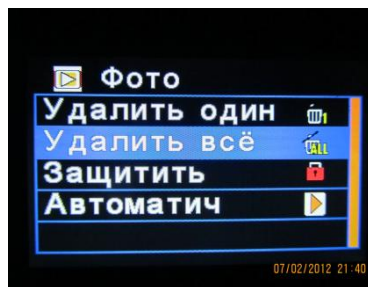

Удаление нескольких фото





Отменить удаление всех файлов



Подтвердить удаление всех файлов

♦ Для выхода в настройки данной страницы нажмите кнопку . После этого нажмите кнопки  , чтобы выбрать нужную вам настройку, в данном случае «Удалить все». Затем нажмите  и выйдите на страницу удаления файлов.





♦ Далее, используя кнопки  , выберите файл, который вы хотите удалить и нажмите кнопку  для его удаления.

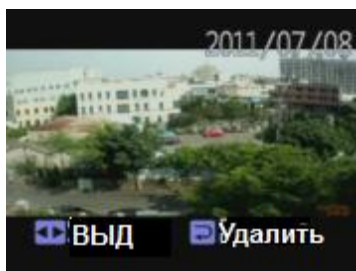
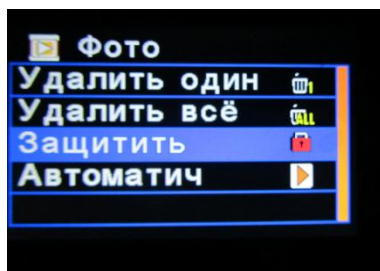

★ Чтобы запустить процедуру удаления файлов, вы должны отключить функцию защиты файлов от перезаписи.

Защита записанной информации









★ При защите записи на экране появляется значок «замок».

♦ Для выхода в настройки данной страницы нажмите кнопку . После этого нажмите кнопки  , чтобы выбрать файл для защиты от перезаписи. Затем нажмите  и выйдите на страницу защиты файлов от перезаписи.

♦ Далее, используя кнопки  , выберите файл, который вы хотите защитить и нажмите кнопку  для защиты выбранного файла.



Автоматический просмотр



- ★ Длительность показа фото – 5 секунд. Для остановки нажмите кнопку .
- ♦ Для выхода в настройки данной страницы нажмите кнопку . После этого нажмите кнопки  , чтобы выбрать файл для автоматического просмотра. Затем нажмите  и выйдите на страницу автоматического просмотра.
- ♦ В автоматическом режиме длительность показа одного фото составляет 5 секунд. Вы можете нажать кнопку стоп  и вернуться на страницу настроек.

8. Инструкция по эксплуатации программного обеспечения

Как просматривать файлы с SD-карты на компьютере?

1. Выньте SD-карту из регистратора.
2. Вставьте SD-карту в картридер.
3. Вставьте картридер в USB-порт на вашем компьютере.
4. Выберите файл для просмотра, запустив программу Execute «IBoxPlayer.exe» , которую надо предварительно скачать с CD из комплекта поставки. Картинка на вашем мониторе должна быть такая, как показано ниже. Прямо из программы выберите «Открыть файл» . Здесь откроется окно файлов вашей SD-карты, на котором вы выберете нужный файл для просмотра. Кликните на кнопку «Воспроизвести» .

Важно: для корректной работы программы, пожалуйста, установите Direct X 9.0 или выше.

Описание интерфейса программы просмотра (вьюера)



Описание интерфейса

1		Возврат к предыдущему файлу
2		Ускоренная перемотка назад
3		Воспроизведение назад
4		Пауза / Переход к следующему файлу
5		Стоп
6		Просмотр
7		Ускоренная перемотка вперед
8		В конец записи
9		Метка начальной точки файла
10		Метка конечной точки файла
11		Открыть документ, выбрать файл для воспроизведения
12		Возврат к файлу для воспроизведения
13		Открыть файл, выбрать файл для просмотра
14		Вырезать, редактировать, смотреть фото
15		Конфигурация, настройки регистратора

Описание программы воспроизведения (вьюера)

- ♦ **G-сенсор:** при срабатывании сенсора (например, при ДТП) анализатор отметит файл от 1 до 3 минут до и после и защитит данный файл от перезаписи, обозначив его как аварийный.

- X: запись поперечных (боковых) ударов
- Y: запись продольных (спереди/сзади) ударов
- Z: запись вертикальных воздействий или переворот



♦ Ручное перемещение по файлу

Моментальное ручное перемещение по файлу. Левой кнопкой мыши вы можете переместиться в любой момент записи.



♦ Показатель скорости



♦ Скорость просмотра

Можно увеличить скорость просмотра в 2 или 4 раза, либо замедлить до 0,25 раза, 0,0625 раза(1/4 или 1/16 от нормальной скорости).



♦ Регулировка громкости

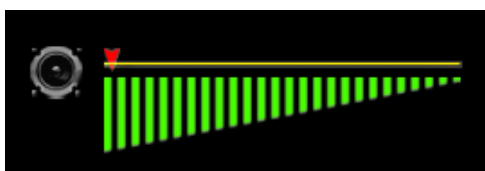

Выбор файлов для просмотра

Нажмите на значок «Открыть файл» в программе вьювера , и, при появлении на мониторе окошка с файлами, выберите файл DCIM для просмотра и выделите его. Это будут файлы формата *.ts

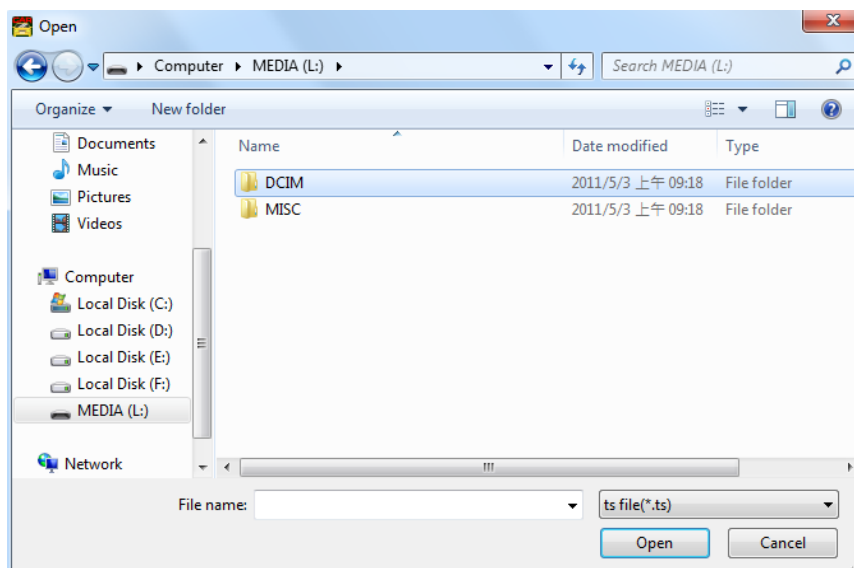

Сохранение файлов для просмотра

Выберете значок «Возврат к файлу для воспроизведения»  и, при появлении на мониторе окошка с файлами вашей SD-карты (или уже переписанных на жесткий диск), выберите файл для просмотра и выделите его (можно выделить несколько файлов). Это будут файлы формата *.ts.

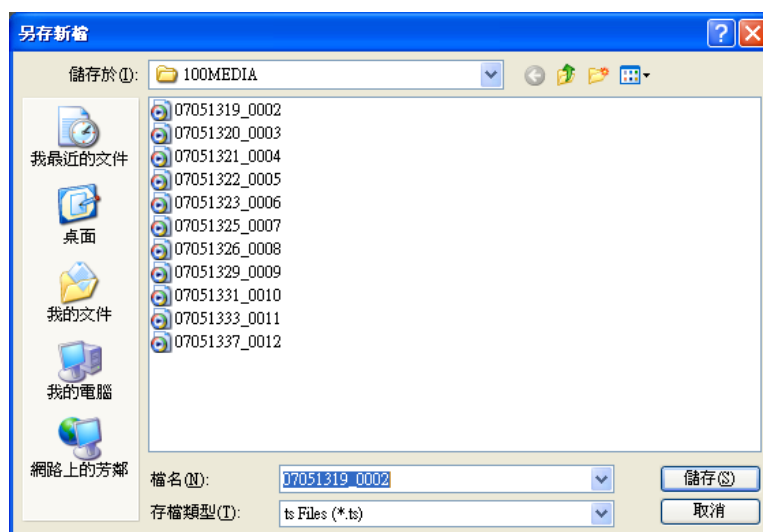

Редактирование файл

Для проигрывания записанных файлов с SD-карты сначала и далее используйте набор инструментов программы плеера для настроек проигрывания. Выбор файлов при помощи набора инструментов автоматически сохраняет путь поиска файлов плеером.

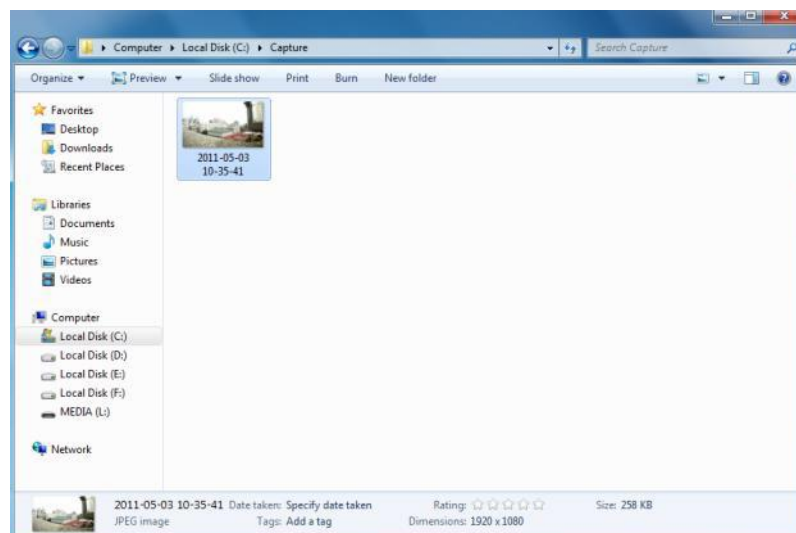

Связанные настройки

Версия программного обеспечения и настройки SD-карты связаны между собой.

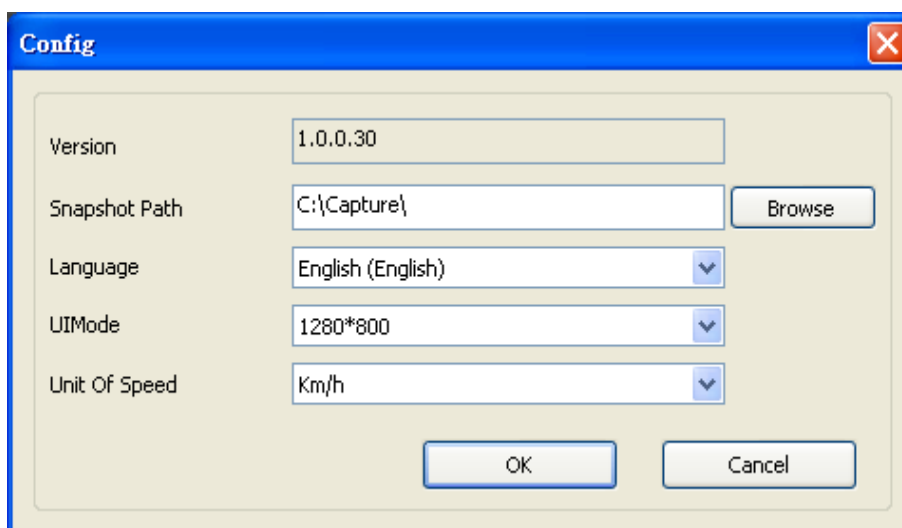

В программе вы можете настраивать и изменять следующие условия для файлов:

1. Хранение: папку для хранения файлов на компьютере.
2. Язык: выберите язык (например, английский). При вводе данного параметра он будет сохраняться так же при последующих запусках программы.
3. Режим интерфейса пользователя. Вы так же можете настраивать различную плотность записи, но помните, что она должна совпадать с установленной в регистраторе. При этом SD-карта должна быть в регистраторе. Мы предлагаем на выбор три уровня разрешения записи: 960 x 600, 1280 x 800 и 1920 x 1280.

Выбор времени воспроизведения файла

♦ Воспроизведение по минутам



После открытия нужного вам для воспроизведения файла вы увидите на экране временную ось красного цвета. Щелкните по ней, чтобы выбрать и воспроизвести нужный вам временной интервал, в данном случае минутный.

♦ Воспроизведение по часам (24-часа)

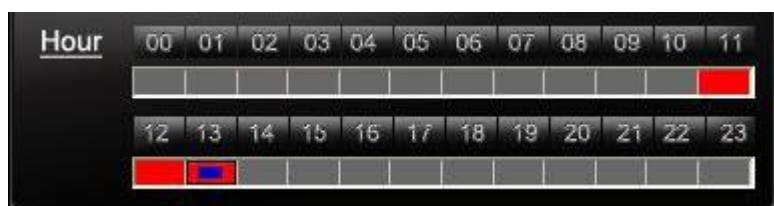

После открытия нужного вам для воспроизведения файла вы увидите на экране временную ось красного цвета. Щелкните по часам, чтобы выбрать и воспроизвести нужный вам временной интервал, в данном случае часовой.

♦ Воспроизведение по дате



Откройте PLAYER. Информационная таблица покажет текущую дату серо-коричневым цветом. Когда вы кликните по нужной дате, она высветится красным цветом, если на SD-карте такая дата присутствует в записи. Таким образом, вы можете выбрать для просмотра файл с определенным временным интервалом по дате, часам и минутам.

9. Форматирование SD-карты

Что надо сделать, чтобы отформатировать SD-карту?

Прежде чем использовать в видеорегистраторе новую SD-карту, вам надо ее обязательно отформатировать.

Для форматирования новой SD-карты выполните следующее:

1. Вставьте SD-карту в слот регистратора и войдите в меню. Найдите опцию «Формат» и начните форматирование карты. Для этого выполните следующие

шаги.



2.Откройте крышку слота SD-карты, вставьте карту в слот (проверьте не стоит ли на карте «замок» от перезаписи), закройте крышку и закрутите запорный винт.

Если вы забыли закрутить запорный винт, на экране появится надпись «Дверца SD-карты открыта».

3.Подключите питание к регистратору кабелем из комплекта поставки. Используя пульт Д/У, войдите в меню и выберите «Формат».

4.Когда форматирование завершится, перейдите из меню к обычному режиму работы. Карта будет отформатирована и готова к использованию.



10. Расчета времени записи карты (на примере карты 8 ГБ)

★ Данный расчет приводится в качестве справочной информации. Длительность записи может варьироваться в зависимости от размера изображения картинок.

Видеоформат (NTSC/PAL)			
Разрешение	1080P30	720P60	720P30
Высокое	120 минут	105 минут	115 минут
Нормальное	140 минут	125 минут	135 минут
Низкое	160 минут	145 минут	155 минут

