



ДЛЯ ЗАМЕТОК

PARTISAN S1

СИСТЕМА ТРЕВОЖНОЙ СИГНАЛИЗАЦИИ ТРАНСПОРТНОГО СРЕДСТВА (СТТС)

РУКОВОДСТВО ПО УСТАНОВКЕ



ВНИМАНИЕ!

СИСТЕМА PARTISAN S1 предназначена только для профессиональной установки.

Система тревожной сигнализации транспортных средств (СТСТС) **PARTISAN S1** соответствует российским и международным стандартам:

- ГОСТ Р 41.97-99 (ЕЭК ООН 97): Единообразные предписания для официального утверждения СТСТС транспортных средств и механических транспортных средств в отношении их тревожной сигнализации
- ГОСТ Р 50009-2000: Совместимость технических средств электромагнитная. Технические средства охранной сигнализации. Требования и методы испытаний

ВВЕДЕНИЕ

СТСТС (система тревожной сигнализации транспортного средства) PARTISAN S1 (далее система) проста в управлении и установке и может быть установлена на любой автомобиль с напряжением бортовой сети 12 В. Использование сигнализаций данного типа оправдано в автомобилях, имеющих дистанционно управляемый штатный центральный замок ЦЗ. Для управления системой PARTISAN S1 используется штатный брелок.

Фирма-производитель оставляет за собой право вносить изменения в изделие с целью улучшения потребительских качеств.

Примечание:

При наличии в автомобиле функции плавного выключения салонного света (если используются варианты подключения, показанные на схемах 6, 7 и 8), необходимо выбрать одно из пользовательских значений программируемой функции 2-1 (зависит от скорости гашения плафона). В случае подключения по схемам 9 и 10, учет задержки выключения салонного света не требуется, программируемая функция 2-1 может быть оставлена в заводском значении. При установке системы на автомобиль, в котором питание лампы освещения салона отключается при переходе штатных устройств в спящий режим, необходимо применение диодной развязки (схема 6).

Схема 10

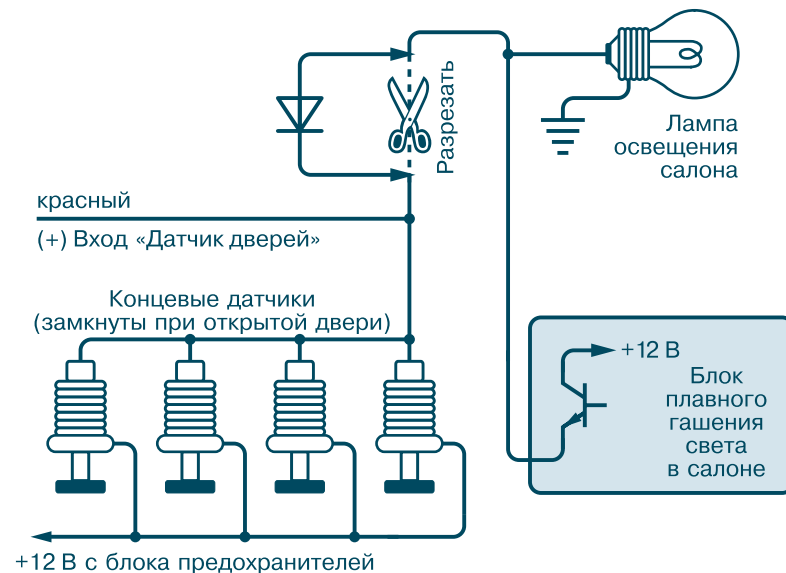

Система PARTISAN S1 является сложным электронным оснащением автомобиля. От его функционирования и правильности установки зависит безопасность Вашей жизни, здоровья, имущества и дорожной обстановки, а также качество функционирования совместно работающей и близко расположенной радиоэлектронной аппаратуры.

ВНИМАНИЕ!

- При покупке убедитесь в комплектности системы и правильности заполнения гарантийного талона.
- Фирма-производитель и поставщик системы не несут ответственности за любое игнорирование пунктов руководств по установке и эксплуатации, а также за ошибки, допущенные при установке.

Если возникли проблемы, связанные с функционированием системы, пожалуйста, незамедлительно обратитесь в сервисный центр для диагностики или за консультацией.

НАЗНАЧЕНИЕ

Система предназначена для оповещения владельца транспортного средства звуковыми и световыми сигналами в случае удара по автомобилю,

несанкционированного проникновения в машину или попытке угона. Система PARTISAN S1 предотвращает запуск двигателя при попытке угона с помощью внутреннего реле блокировки, а также способна остановить двигатель в случае разбойного нападения на владельца автомобиля (функция Never Car Jack™).

Температурный диапазон эксплуатации от -40 °С до +85 °С и исполнение корпуса IP-41 предусматривают размещение блока системы в салоне автомобиля в защищенном от попадания воды и технологических жидкостей месте.

Оглавление

Введение	2
Назначение	3
Комплект поставки	6
Функции системы PARTISAN S1	7
Технические параметры	9
Установка основных компонентов	10
Рекомендации и меры предосторожности	10

Схема 9



Схема 8



Установка процессорного блока.....	12
Установка СИД.....	13
Установка сирены.....	13

Назначение и подсоединение проводов 13

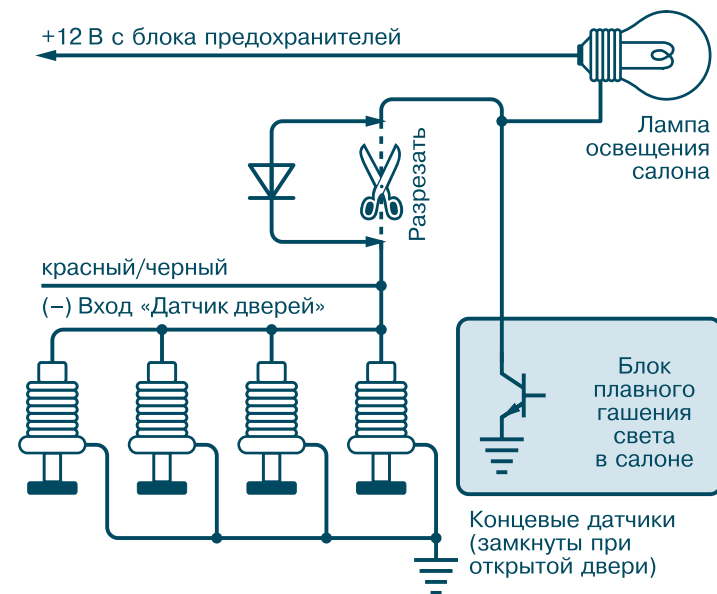
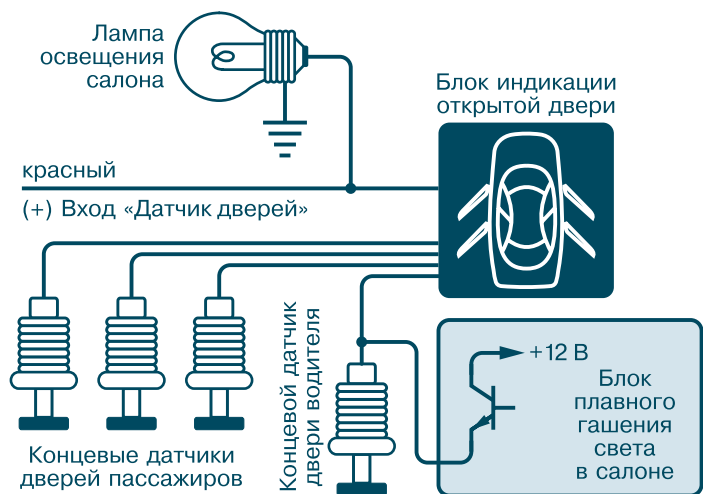
CN1 (2-контактный белый) разъем подключения кнопки VALET	13
CN2 (14-контактный белый) разъем подключения входных линий.....	14
CN3 (2-контактный красный) разъем светового индикаторного диода СИД.....	18
CN4 (8-контактный белый) разъем основных подключений.....	18
CN5 (2-контактный белый) разъем от встроенного реле блокировки	20
CN5W (2-контактный белый) ответная часть разъема встроенного реле блокировки.....	20
CN6 (2-контактный синий) разъем K-Line (опция).....	20
CN7 (6-контактный синий) сервисный разъем подключения к PC	20
CN8 (2-контактный черный) разъем MicroLan (опция).....	21
CN9 (4-контактный белый) разъем для подключения внешнего дополнительного датчика	21

Настройка и программирование системы 22

1. Самонастройка системы..... 24
2. Настройка чувствительности датчика удара..... 26
3. Измерение значения холостых оборотов двигателя..... 29
4. Установка значений пользовательских программируемых функций.....30
5. Установка значений инсталляционных программируемых функций.....32

Программируемые функции системы PARTISAN S1 34

- Пользовательское меню 34
- Инсталляционное меню 38
- Альбом схем..... 47

Комплект поставки

При покупке системы убедитесь в комплектности поставки. Указанный комплект поставки является базовым и может быть расширен в соответствии с пожеланием покупателя дополнительными компонентами.

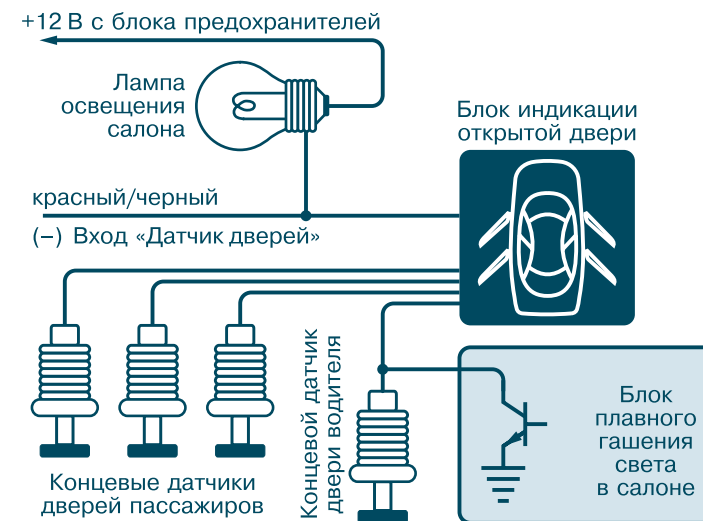
Схема 7

ПОДКЛЮЧЕНИЕ ДАТЧИКОВ ДВЕРЕЙ

Схема Б

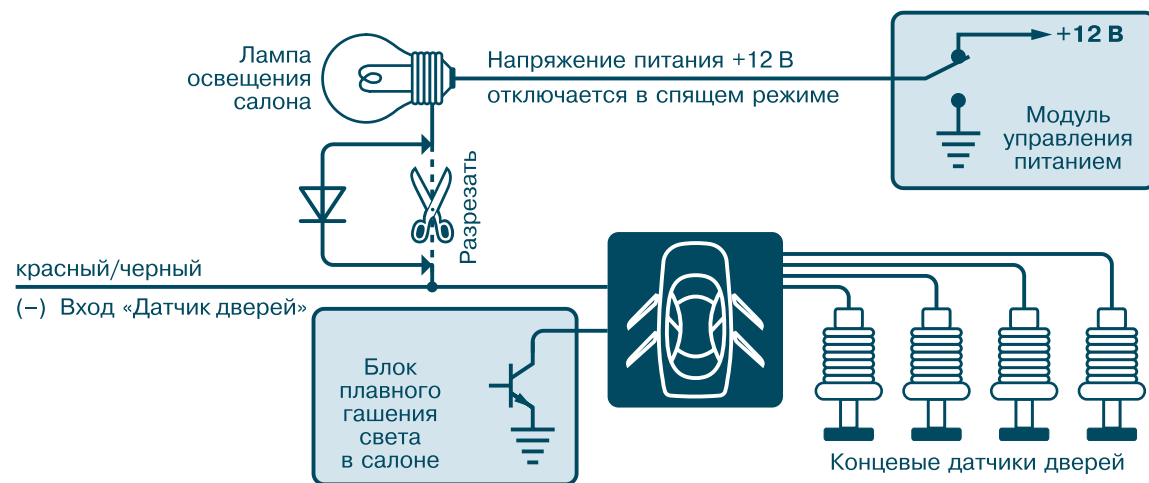

Наименование

Количество

Руководство по эксплуатации	1
Руководство по установке	1
Процессорный блок	1
Кнопка VALET с кабелем и разъемом CN1	1
Жгут входных линий с разъемом CN2	1
Световой индикаторный диод (СИД) с разъемом CN3	1
Жгут основных подключений с разъемом CN4	1
Провод с ответной частью разъема встроенного реле блокировки CN5W	1
Наклейка на стекло	1
Упаковка	1
Гарантийный талон	1

ФУНКЦИИ СИСТЕМЫ PARTISAN S1

- Управление посредством штатной системы запирания дверей, без дополнительных брелоков
- Бесконтактное двухканальное управление аварийной сигнализацией с защитой от замыканий
- Встроенный двухуровневый микрофонный датчик удара с цифровой обработкой сигналов

- Дистанционное отключение датчика удара
- Вход для дополнительного датчика
- Положительные и отрицательные датчики дверей
- Встроенное реле блокировки зажигания с программируемыми режимами работы
- Силовой выход на сирену
- Режим защиты от ограбления Never Car Jack™
- Режим иммобилайзера
- Персональный код отключения
- Служебный режим VALET
- Управляемый выход «Комфорт»
- Уникальные функции адаптации к различным автомобилям (одновременное сканирование 8 линий)
- Режимы памяти и самодиагностики
- Возможности расширения функций с помощью применения опционных модулей и цифровых каналов связи

Программируемые функции системы PARTISAN S1

- Время управления ЦЗ от 0,7 до 20 сек.
- Пассивная постановка в режим охраны
- Автоматический возврат в режим охраны
- Сигналы сирены при постановке/снятии с охраны

Схема 5

Подключение датчика багажника



Схема 4

Подключение датчика капота

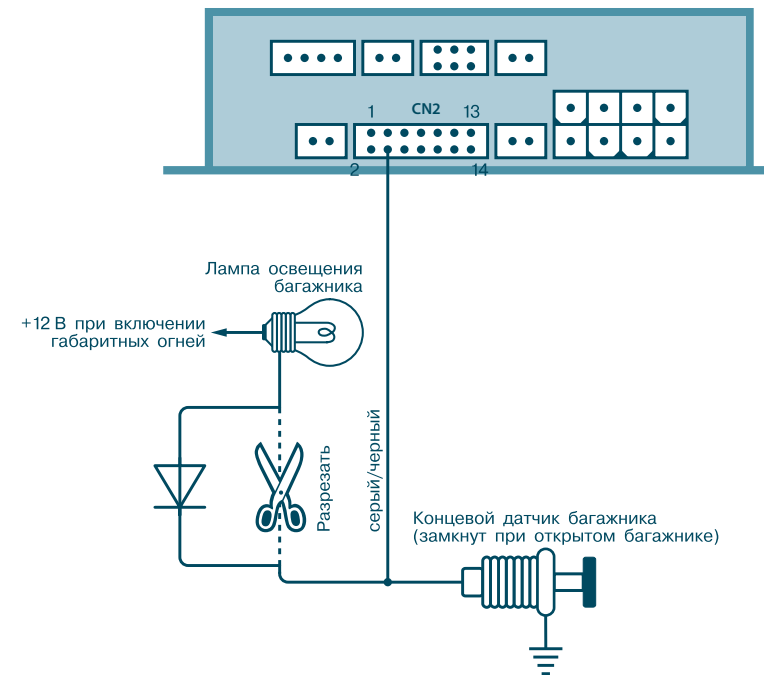
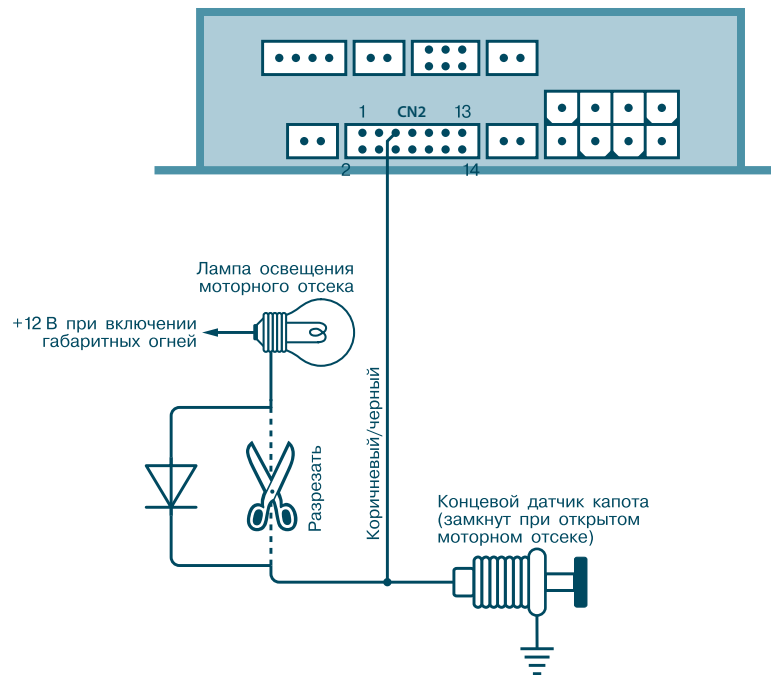

52

- Запирание/отпирание ЦЗ при включении/выключении зажигания или по тахометру
- Учет задержки выключения салонного света
- Защита от угона Never Car Jack™
- Установка значения персонального кода аварийного отключения
- Программирование работы дополнительных каналов
- Автоматическая регулировка чувствительности зоны предупреждения датчика удара
- Выбор сигналов подтверждения постановки/снятия с охраны
- Блокировка снятия с охраны в случае отпирания двери ключом

ТЕХНИЧЕСКИЕ ПАРАМЕТРЫ

ПАРАМЕТРЫ/ПРЕДЕЛЫ	НЕ МЕНЕЕ	НЕ БОЛЕЕ
Ток потребления основного блока в дежурном режиме, не более (мА)		20
Напряжение питания основного блока (В)	9	18
Диапазон рабочих температур для блока (°С)	-40	+85

9

Выходной ток по каналам:

Световой индикации (А)		20 (2 x 10 А)
Выхода «Сирена» (А)		5
Выхода «Запирание ЦЗ» (мА)		250
Выхода «Отпирание ЦЗ» (мА)		250
Выхода «Блокировка зажигания»/«Доп. канал 1» (мА)		250
Выхода «Доп. канал 2» (мА)		250
Выхода «Доп. канал 3» (мА)		250
Выхода (мА)		5
Выхода +12 В для питания опционных модулей (мА)		50
Выхода +12 В для питания дополнительного датчика (мА)		50

УСТАНОВКА ОСНОВНЫХ КОМПОНЕНТОВ**Рекомендации и меры предосторожности**

- Перед установкой системы внимательно изучите данное руководство
- При прокладке проводов собирайте их в жгуты, защищайте изоляционной лентой и (или) пластиковой гофрированной трубкой. Рекомендуется выбирать защиту проводки охранного комплекса подобную той, которая применяется в автомобиле, на который он устанавливается, для повышения скрытности установки

**Схема 3**

Подключение аварийной световой сигнализации при отрицательном управлении



Схема 2

Подключение аварийной световой сигнализации при положительном управлении

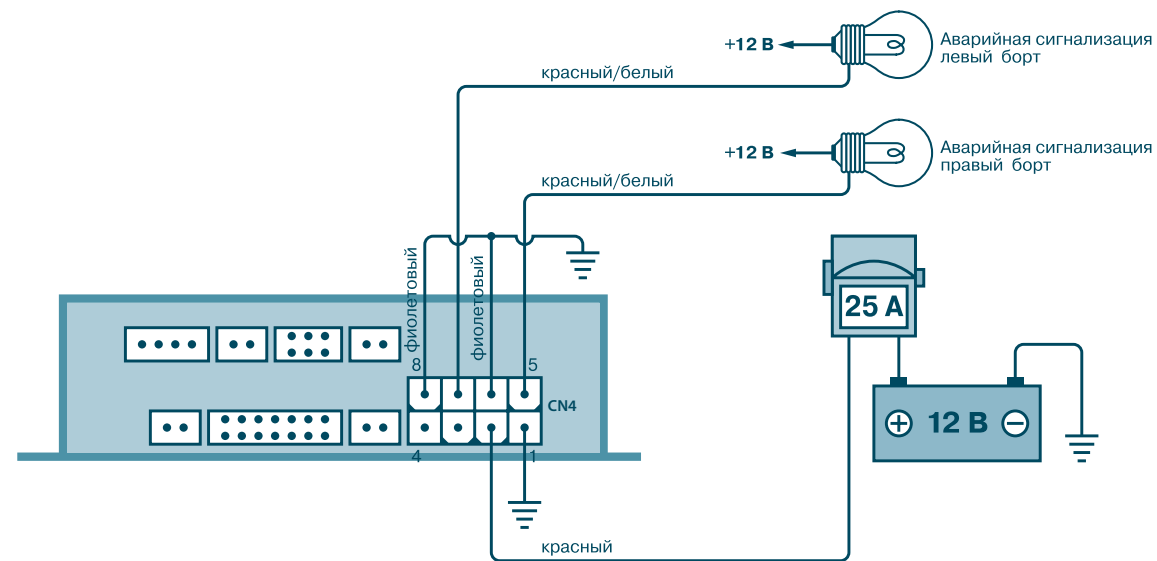
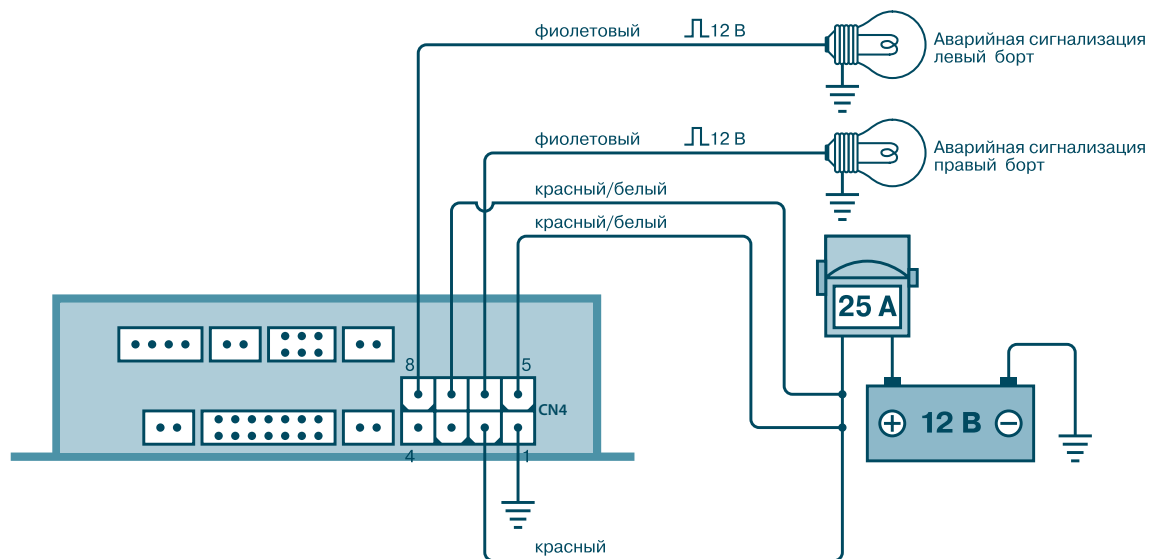

- Прокладка проводов подключения должна производиться в местах прокладки штатной проводки автомобиля
- При установке исполнительных устройств на подвижные части автомобиля (двери, багажник, капот и т. д.) и при переходе от неподвижных частей прокладывайте провода только в специально предназначенных для этого трубках
- При прокладке проводов не допускайте их пережима панелями обивки салона
- Не допускайте перегиб проводов через острые кромки металлических панелей автомобиля
- При прокладке проводов из салона в моторный отсек или багажник автомобиля используйте штатные места прокладки проводов или специально предназначенные для этого проходные втулки
- При необходимости удлинить провод используйте провод такого же или большего сечения
- Все компоненты системы выполнены по стандарту IP-41. Выбор места для установки компонентов должен исключать возможность попадания на них технологических жидкостей и атмосферной влаги

- Все блоки и датчики необходимо располагать разъемами вниз или вбок. Перед входом в блоки провода должны иметь провис.
- Соблюдение данной рекомендации исключает попадание влаги внутрь компонентов по поверхности жгутов (проводов)
- Не устанавливайте компоненты системы в местах сильного нагрева (элементов охлаждения двигателя, climatической установки)
- Установленные компоненты и провода не должны препятствовать работе подвижных механизмов автомобиля
- Сирена, устанавливаемая в моторном отсеке, не должна располагаться близко к выпускному коллектору, высоковольтным цепям зажигания и головному свету автомобиля. Сирена должна устанавливаться рупором вниз или вбок для исключения скопления в нем влаги. Доступ к сирене извне автомобиля должен быть исключен. Можно использовать любую сирену с током потребления менее 5 А. При больших токах необходимо устанавливать дополнительное реле.

Установка процессорного блока

Выберите место для установки процессорного блока в салоне (например, за или под приборной панелью) и закрепите его при помощи пластиковых стяжек или двусторонней липкой основы.

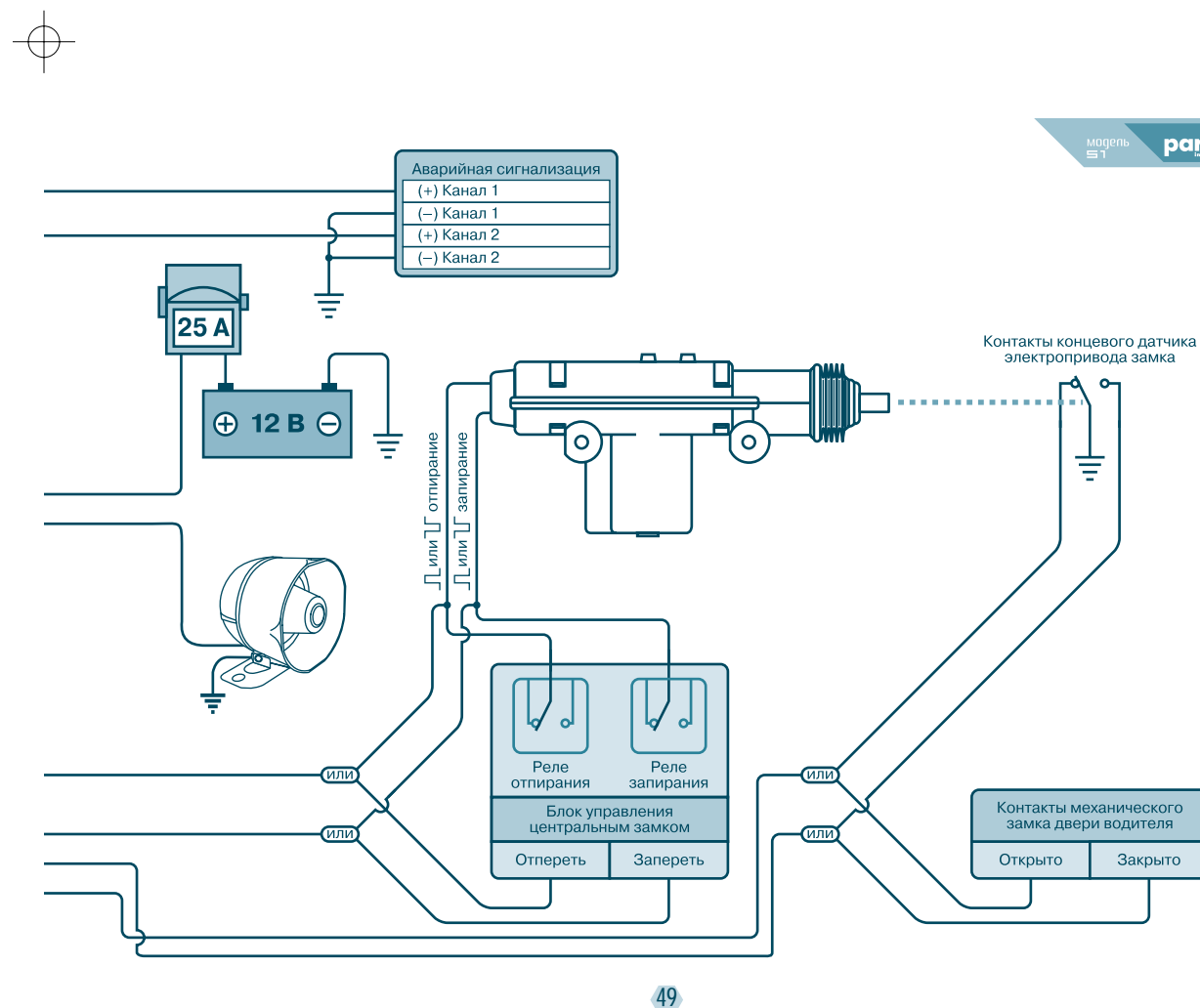



РУКОВОДСТВО ПО УСТАНОВКЕ

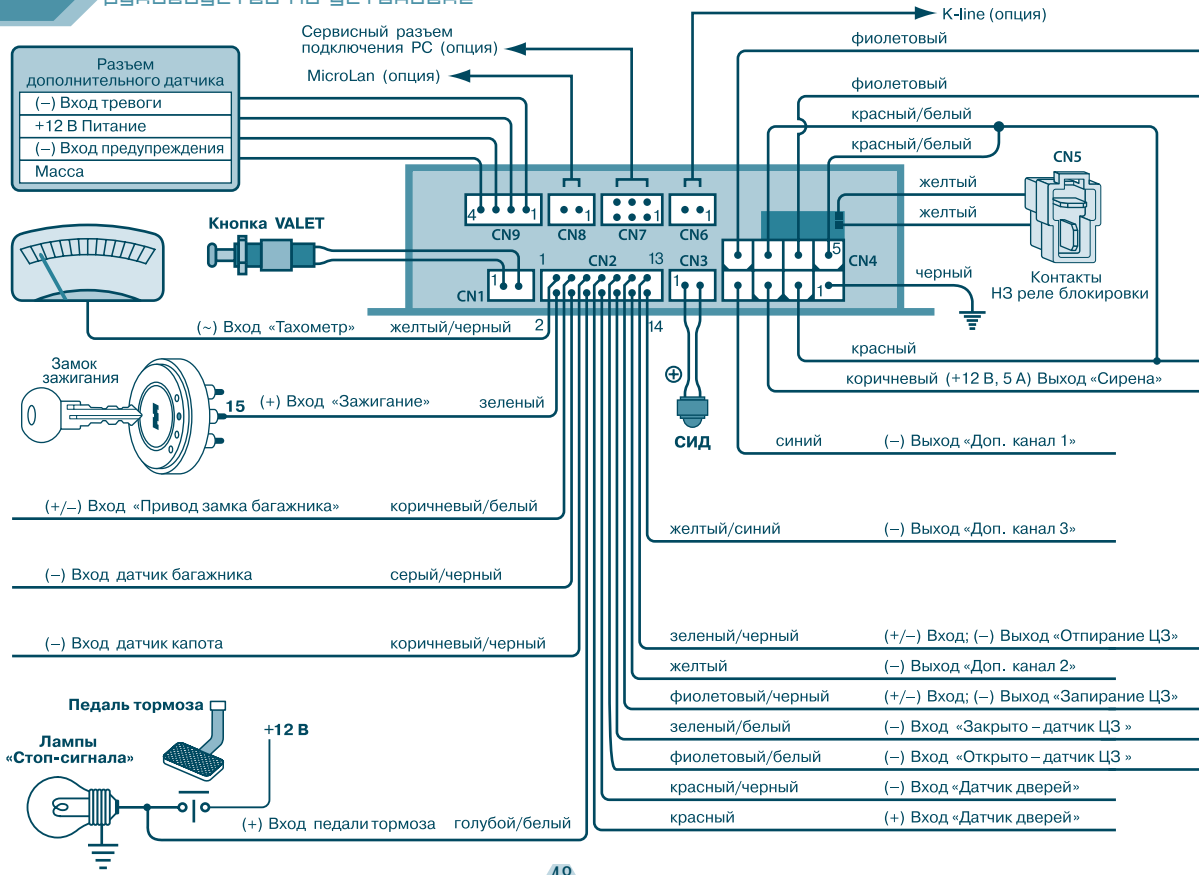

ВНИМАНИЕ!

- Не устанавливайте процессорный блок в моторном отсеке, так как корпус блока негерметичен.

Установка СИД

СИД необходимо установить на приборной панели или боковой стойке лобового стекла в отверстие. Он должен быть хорошо заметен снаружи автомобиля и из салона. Для удобства установки корпус СИД сделан разборным.

Установка сирены

В базовом комплекте поставки нет сирены. Для установки сирены выберите в моторном отсеке место, которое хорошо защищено от доступа из-под днища автомобиля. Не размещайте сирену рядом с сильно нагревающимися узлами или движущимися частями. Для предотвращения скапливания влаги или грязи рупор сирены должен быть направлен вниз.

НАЗНАЧЕНИЕ И ПОДСОЕДИНЕНИЕ ПРОВОДОВ

CN1 - Разъем подключения кнопки VALET

Разъем предназначен для подключения кнопки VALET (с кабелем), входящей

Схема 1



в стандартный комплект поставки. При необходимости возможно наращивание кабеля (не требуется сохранение полярности подключения), могут быть использованы провода любого сечения.

№	ЦВЕТ ПРОВОДА	НАЗНАЧЕНИЕ
1	Белый	Вход «VALET» - Провод предназначен для подключения кнопки VALET.
2	Черный	Выход «Масса» - Провод предназначен для подключения кнопки VALET. Соединен с массой в процессорном блоке.

СN2 – Общий разъем входных линий

Разъем предназначен для подключения охранных и диагностических датчиков, содержит выходные линии сервисного назначения.

№	ЦВЕТ ПРОВОДА	НАЗНАЧЕНИЕ
1	Желтый/ Черный	Вход (~) «Тахометр». Провод предназначен для подключения к тахометру. По сигналу на этом проводе система определяет, запущен двигатель или нет. Сигналы на этом проводе используются в режиме измерения системой значения холостых оборотов двигателя, а также при выполнении алгоритма программируемой функции 1-5 (см. стр. 36).

под охраной в том случае, если проворачивается личинка замка дверей. При этом автомобиль может выдавать сигналы аналогичные тем, которые были использованы при обучении для снятия системы с охраны.

Допустимые значения – 1 или 2.

Значение 1 - блокировка запрещена.

Значение 2 - блокировка разрешена.

2-14 Блокировка анализа сигналов аварийной сигнализации при постановке/снятии с охраны при помощи штатного брелока

Система при постановке/снятии с охраны может игнорировать сигналы аварийной световой сигнализации. Постановка и снятие с охраны будут осуществляться только на основании сигналов управления ЦЗ.

Допустимые значения – 1 или 2.

Значение 1 - блокировка запрещена.

Значение 2 - блокировка разрешена.

2	Зеленый	Вход (+) «Зажигание». Соединяется с соответствующим проводом замка зажигания. Эта линия используется блоком сигнализации для определения положения замка зажигания. В режиме охраны включение зажигания вызывает мгновенный переход системы в режим тревоги. При снятии с охраны зажигание используется для выбора режимов работы системы. Выбор любого меню производится только при включенном зажигании. Подключение этого провода обязательно.
3	Коричневый/ Белый	Вход (+/-) «Привод замка багажника». Этот провод подключается к электроприводу управления замком багажника. Сигнал на этом проводе может быть как положительным, так и отрицательным (в зависимости от подключения электропривода). Если на входе «Привод замка багажника» появится положительный фронт, то система запретит тревогу на 15 сек. при срабатывании датчиков дверей, капота и багажника. Если в течение этой задержки сработает один из данных датчиков, то система не будет выдавать сигнал тревоги до возврата датчика в исходное состояние.
4	Серый/ Черный	Вход (-) «Концевой датчик багажника». Провод предназначен для подключения концевого датчика багажника. В то время, когда система стоит в режиме охраны, замыкание этого провода на массу вызовет мгновенный переход системы в режим тревоги. Возможно подключение этого провода к штатному датчику открытия багажника (если он установлен). Если датчик управляет включением освещения багажника независимо от того, включены габаритные огни или нет, то применять диодную развязку не надо (для большинства автомобилей). Если данный датчик управляет включением освещения багажника только при включении габаритных огней, то необходимо применить диодную развязку для его подключения. Подключение этого провода обязательно.

5	Коричневый/ Черный	Вход (-) «Концевой датчик капота». Провод предназначен для подключения к датчику капота. В режиме охраны замыкание этого провода на массу вызовет мгновенный переход в режим тревоги. Если данный датчик управляет включением освещения подкапотного пространства только при включении габаритных огней, то необходимо применить диодную развязку для его подключения. Подключение этого провода обязательно.
6	Голубой/ Белый	Вход (+) «Педаль тормоза». Провод предназначен для подключения к датчику педали тормоза. Подключение этого провода обязательно.
7	Красный	Вход (+) «Концевые датчики дверей». Провод предназначен для подключения концевых датчиков дверей. Используйте его, если при открытии дверей датчики замыкаются на +12 В. Если свет в салоне гаснет плавно и используется подключение к лампе освещения салона, необходимо установить задержку согласно значению инсталляционной программируемой функции 2-1 (см. стр. 38).
8	Красный/ Черный	Вход (-) «Концевые датчики дверей». Провод предназначен для подключения концевых датчиков дверей. В то время, когда система стоит в режиме охраны, замыкание этого провода на массу вызовет мгновенный переход системы в режим тревоги. Возможно подключение этого провода к лампе освещения салона. Если свет в салоне гаснет плавно и используется подключение к лампе освещения салона, необходимо установить задержку согласно значению инсталляционной программируемой функции 2-1 (см. стр. 38).
9	Фиолетовый/ Белый	Вход (-) «Открыто – датчик ЦЗ». Провод предназначен для подключения концевых датчиков ЦЗ или контактов механического замка двери водителя. Замыкание этого провода на массу сообщает об открытии дверей. Этот вход может быть использован в режиме самонастройки системы.

управления ЦЗ не выдает световых сигналов. Если штатная система выдает световые сигналы, оставьте данную функцию в заводском значении.

Допустимые значения – 1 или 2.

Значение 1 – Используются сигналы подтверждения штатной системы.

Значение 2 – Разрешены сигналы подтверждения постановки/снятия с охраны.

2-12 Время задержки начала тревоги при открывании дверей (заводская установка – 1)

Эта функция позволяет предотвратить ложную тревогу при снятии с охраны, если при подаче команды управления ЦЗ свет в салоне включается раньше, чем отпираются замки дверей.

Допустимые значения – 1 или 2.

Значение 1 – Величина задержки – 0,2 сек.

Значение 2 – Величина задержки – 1,0 сек.

2-13 Блокировка снятия с охраны после появления сигнала на входе «Открыто – датчик ЦЗ»

Если на входе «Открыто – датчик ЦЗ» появился сигнал, то после его окончания при помощи штатного брелока на 6 секунд включается блокировка снятия с охраны. Эта функция позволяет оставлять машину

Значение 1 – Постановка на охрану со штатного брелока.

Значение 2 – Постановка на охрану со штатного брелока или по сигналу на входе «Закрыто – датчик ЦЗ».

2-10 Разрешение автоматической регулировки сигнала зоны предупреждения датчика удара (заводская установка – 1)

Данная функция позволяет устранить ложные срабатывания датчика удара при парковках вблизи шумных мест (метрополитен, строительные площадки, оживленные трассы, трамвайные или железнодорожные пути и т. п.). Регулировка (адаптация) производится постоянно, пока система находится в режиме охраны.

Допустимые значения – 1 или 2.

Значение 1 – Сигнал зоны предупреждения сравнивается со значением, установленным при настройке.

Значение 2 – Разрешена автоматическая регулировка чувствительности зоны предупреждения датчика удара.

2-11 Разрешение сигналов подтверждения аварийной сигнализации при постановке/снятии с охраны (заводская установка – 1)

Эта функция позволяет включить световые сигналы подтверждения постановки/снятия с охраны в том случае, если штатная система

10	Зеленый/ Белый	Вход (-) «Закрыто – датчик ЦЗ». Провод предназначен для подключения концевых датчиков ЦЗ или контактов механического замка двери водителя. Замыкание этого провода на массу сообщает о закрытии дверей. Этот вход может быть использован в режиме самонастройки системы.
11	Фиолетовый/ Черный	Вход (+/-)/выход (-250 мА) «Запирание ЦЗ». Этот выход может быть предназначен для запирания электрозамка водительской двери отрицательным импульсом. Длительность сигнала на этом проводе программируется (инсталляционная программируемая функция 2-7 (см. стр. 42)). Сигнал запирания ЦЗ появляется при постановке на охрану. Этот провод может быть использован в режиме самонастройки системы.
12	Желтый	Выход (-250 мА) «Доп. канал 2». Предназначен для подключения дополнительного опционного оборудования. С помощью сигналов с данного выхода осуществляется управление внешним реле блокировки с использованием нормально-замкнутых контактов, управление внешним реле включения клаксона, управление внешним реле включения габаритных огней, а также осуществляется выдача сигнала для режима «Комфорт». Установленная функция для данного выхода определяется значением инсталляционной программируемой функции 2-3 (см. стр. 39).
13	Зеленый/ Черный	Вход (+/-)/выход (-250 мА) «Отпирание ЦЗ». Этот выход может быть предназначен для отпирания электрозамка водительской двери отрицательным импульсом. Длительность сигнала на этом проводе программируется (инсталляционная программируемая функция 2-6 (см. стр. 41)). Сигнал отпирания ЦЗ появляется при снятии с режима охраны. Этот провод может быть использован в режиме самонастройки системы.

14	Желтый/ Синий	Выход (-250 мА) «Доп. канал 3». Предназначен для подключения дополнительного опционного оборудования. С помощью сигналов с данного выхода осуществляется управление внешним реле блокировки с использованием нормально-разомкнутых контактов. Установленная функция для данного выхода определяется значением инсталляционной программируемой функции 2-4 (см. стр. 40).
----	------------------	--

СN3 – Разъем подключения светодиодного индикатора состояния

Разъем предназначен для подключения светодиодного индикатора (с кабелем), входящего в стандартный комплект поставки. Подключение каких-либо других устройств и цепей к данному разъему не допускается. При необходимости возможно наращивание кабеля (требуется сохранение полярности подключения), могут быть использованы провода любого сечения.

№	ЦВЕТ ПРОВОДА	НАЗНАЧЕНИЕ
1	Черный/красный	Выход (+) «СИД». Провод предназначен для подключения анода светодиодного индикатора.
2	Черный	Выход «Масса». Провод предназначен для подключения катода светодиодного индикатора.

СN4 – Общий разъем основных подключений

Разъем предназначен для подключения питания и массы процессорного блока, а также содержит выходные каналы охранного и сервисного назначения.

сработает один из охраняемых датчиков, то система не будет выдавать сигнал тревоги до возврата датчика багажника в исходное состояние. Если не произойдет ни одного срабатывания датчиков, то система вернется в режим охраны по истечении 15 секунд.

Допустимые значения – 1 или 2.

Значение 1 – Блокировка тревоги на 15 секунд производится для датчиков багажника, капота и датчика удара.

Значение 2 – Блокировка тревоги на 15 секунд производится для датчиков багажника, капота, датчика удара и датчиков дверей.

2-9 Разрешение постановки на охрану по сигналу на входе «Закрыто – датчик ЦЗ» (заводская установка – 1)

Если функция запрограммирована и на входе «Закрыто – датчик ЦЗ» появился сигнал длительностью более 1 сек., то после его начала включается режим охраны. Если данный сигнал превысит по длительности 4 сек., то на выходе «Доп. канал 2» появится сигнал длительностью 20 секунд (режим «Комфорт», программируемая функция 2-3). Данная функция позволяет ставить на охрану машину при закрывании замка двери ключом при отсутствии брелока.

Допустимые значения – 1 или 2.

2-7 Длительность импульсов запираия ЦЗ (заводская установка – 1)

Эта функция позволяет изменить длительность импульсов управления центральным замком. Выбор значения данной функции зависит от конструкции автомобиля, на который устанавливается система. Например, 4 секунды требуется для управления компрессором электропневматической системы центрального замка автомобилей VW, MERCEDES, AUDI. Увеличение импульса запираия до 20 сек. требуется, если в автомобиле есть режим «Комфорт» – закрытие люка и стекол при запираии ЦЗ. Для реализации режима «Комфорт» Вы также можете использовать выход «Дополнительный канал 2» системы с соответствующей установкой значения программируемой функции 2-3.

Допустимые значения – 1, 2 или 3.

Значение 1 – Импульсы длительностью 0,7 секунды.

Значение 2 – Импульсы длительностью 4 секунды.

Значение 3 – Импульсы длительностью 20 секунд.

2-8 Разрешение блокировки датчиков дверей (заводская установка – 1)

Эта функция включает запрет тревоги на 15 секунд от срабатывания датчиков дверей, капота и багажника при появлении на входе «Привод замка багажника» положительного фронта. Если в течение этого времени

№	ЦВЕТ ПРОВОДА	НАЗНАЧЕНИЕ
1	Черный	Вход «Масса». Подключите этот провод на массу автомобиля. Требуется соединение «под винт», место контакта должно быть тщательно зачищено от краски и ржавчины. Не рекомендуется наращивать данный провод.
2	Красный	Вход «Питание» (+12 В; 15 А). Питание процессорного блока. Присоединяется к линии бортовой сети, соединенной с положительным полюсом аккумулятора через предохранитель на ток 25 А. Недопустимо питание каких-либо других устройств или узлов через предохранитель в цепи питания процессорного блока. Это может стать причиной уязвимости охранной системы при попытке угона.
3	Коричневый	Выход «Сирена» (+12 В; 5 А). Предназначен для подключения sireны. На этом проводе появляется напряжение +12 В в режиме тревоги. Также на этом проводе появляются импульсы +12 В при срабатывании зоны предупреждения датчика удара, постановке системы в режим охраны с сигналами sireны и т. д.
4	Синий	Выход (-250 мА) «Доп. канал 1»/«Блокировка зажигания». Предназначен для подключения реле блокировки. Подключение может быть произведено с использованием как нормально разомкнутых, так и нормально замкнутых контактов. Вариант функционирования данного выхода определяется инсталляционной программируемой функцией 2-2 (см. стр. 39).
5	Красный/ Белый	Вход/Выход (+10 А) «Аварийная сигнализация (канал 1)». Питание для цепей указателей поворотов (аварийной сигнализации). При положительном управлении присоединяется к линии бортовой сети, соединенной с положительным полюсом аккумулятора. При отрицательном управлении присоединяется к линии для подключения к каналу 1 указателей поворотов (аварийной сигнализации). Этот провод может быть использован в режиме самонастройки системы.

6	Фиолетовый	Вход/Выход (-10 А) «Аварийная сигнализация (канал 1)». Предназначен для подключения к каналу 1 указателей поворотов (аварийной сигнализации). При положительном управлении на линии появляются 12 В. При отрицательном управлении линия подключается к массе. Этот провод может быть использован в режиме самонастройки системы.
7	Красный/ Белый	Вход/Выход (+10 А) «Аварийная сигнализация (канал 2)». Питание для цепей указателей поворотов (аварийной сигнализации). При положительном управлении присоединяется к линии бортовой сети, соединенной с положительным полюсом аккумулятора. При отрицательном управлении присоединяется к линии для подключения к каналу 2 указателей поворотов (аварийной сигнализации). Этот провод может быть использован в режиме самонастройки системы.
8	Фиолетовый	Вход/Выход (-10 А) «Аварийная сигнализация (канал 2)». Предназначен для подключения к каналу 2 указателей поворотов (аварийной сигнализации). При положительном управлении на линии появляются 12 В. При отрицательном управлении линия подключается к массе. Этот провод может быть использован в режиме самонастройки системы.

CN5 и CN5-W – Разъемы для блокировки зажигания

Разъем предназначен для подключения блокируемой цепи к реле блокировки.

CN6 – Разъем для подключения к интерфейсу K-Line

Опция для расширения функций системы.

CN7 – Сервисный разъем подключения к РС

Разъем предназначен для технологических целей.

предназначен для управления внешним реле блокировки с использованием нормально-разомкнутых контактов.

2-5 Использование управления от штатного брелока (заводская установка – 1)

Допустимые значения – 1.

Значение 1 – Используется управление от штатного брелока (режим Slave-системы).

2-6 Длительность импульсов отпираия ЦЗ (заводская установка – 1)

Эта функция позволяет изменить длительность импульсов управления центральным замком. Выбор значения данной функции зависит от конструкции автомобиля, на который устанавливается система. Например, 4 секунды требуется для управления компрессором электропневматической системы центрального замка автомобилей VW, MERCEDES, AUDI.

Допустимые значения – 1 или 2.

Значение 1 – Импульсы длительностью 0,7 секунды.

Значение 2 – Импульсы длительностью 4 секунды.

Значение 2 – Прерывистый отрицательный сигнал подается на выход «Дополнительный канал 2», когда система находится в режиме тревоги. Данный вариант предназначен для управления внешним реле включения клаксона.

Значение 3 – Масса на выход «Дополнительный канал 2» подается, когда при включенном зажигании система обнаруживает низкий уровень освещенности (доступно только при подключении светового датчика (опция), датчик в стандартный комплект поставки не входит). Данный вариант предназначен для управления внешним реле включения габаритных огней.

Значение 4 – Масса на выход «Дополнительный канал 2» подается в течение 20 сек (режим «Комфорт»), если на входе «Закрывается – датчик ЦЗ» появился сигнал длительностью более 4 сек. или если со штатного брелка в течение 10 сек. два раза подряд поступит команда постановки на охрану.

2-4 Алгоритм работы выхода «Дополнительный канал 3» (заводская установка – 1)

Допустимые значения – 1.

Значение 1 – Масса на выход «Дополнительный канал 3» подается, когда система находится в режиме «снято с охраны». Данный вариант

№	НАЗНАЧЕНИЕ
1	Выход +12 В для питания опционных модулей.
2	Цифровой вход/выход «LIN-Bus».
3	Масса для опционных модулей.
4	Масса для опционных модулей.
5	Не используется (технологическая линия для подключения к PC).
6	Не используется (технологическая линия для подключения к PC).

СN8 – Разъем для опционального считывателя iButton

Разъем предназначен для добавления функции иммобилайзера к данной системе. В зависимости от версии системы этот разъем может быть использован для подключения опционального датчика освещения.

№	НАЗНАЧЕНИЕ
1	MicroLan iButton. Вход (-) «Датчик освещенности».
2	Выход «Масса».

СN9 – Разъем подключения дополнительного датчика

Разъем предназначен для подключения дополнительного датчика. Возможно использование любых датчиков с выходами, на которые выдается масса при срабатывании. Присоединение контактов разъема к дополнительному датчику должно быть произведено в соответствии с инструкцией на этот датчик.

№	НАЗНАЧЕНИЕ
1	Вход (-) «Зона тревоги». Подача массы на этот вход в режиме охраны вызывает срабатывание тревоги.
2	Выход «Питание» (+12 В; 50 мА). Провод предназначен для подключения питания дополнительного датчика. Соединен с шиной питания в процессорном блоке. Допустимый ток нагрузки до 50 мА.
3	Вход (-) «Зона предупреждения». Подача массы на этот вход в режиме охраны вызывает срабатывание предупреждения.
4	Выход «Масса» - Провод предназначен для подключения массы дополнительного датчика при постановке на охрану. Допустимый ток нагрузки до 50 мА.

НАСТРОЙКА И ПРОГРАММИРОВАНИЕ СИСТЕМЫ

Изменение программируемых функций и прочих настраиваемых параметров системы производится при помощи кнопки VALET с использованием педали тормоза и ключа зажигания.

Выбор режимов и изменение значений функций системы производится при помощи четырех меню режимов:

- Меню 1** Включает в себя: режим индикации срабатывания датчиков и функцию включения/выключения бесшумного режима;
- Меню 2** Включает в себя: режим настройки чувствительности зоны предупреждения датчика удара, режим настройки

Значение 5 – Задержка 45 секунд.

2-2 Алгоритм работы выхода «Блокировка зажигания»/«Доп. канал 1» (заводская установка – 1)

Допустимые значения – 1 или 2.

Значение 1 – Масса на выход «Блокировка зажигания» подается, когда система находится в режиме охраны. Данный вариант предназначен для управления внешним реле блокировки с использованием нормально-замкнутых контактов.

Значение 2 – Масса на выход «Блокировка зажигания» подается, когда система находится в режиме «снято с охраны». Данный вариант предназначен для управления внешним реле блокировки с использованием нормально-разомкнутых контактов.

2-3 Алгоритм работы выхода «Дополнительный канал 2» (заводская установка – 1)

Допустимые значения – 1, 2, 3 или 4.

Значение 1 – Масса на выход «Дополнительный канал 2» подается, когда система находится в режиме охраны. Данный вариант предназначен для управления внешним реле блокировки с использованием нормально-замкнутых контактов.

1-8 Управление бесшумным режимом (заводская установка – 1)

Допустимые значения – 1 или 2.

Значение 1 – Бесшумный режим может быть включен или выключен при трехкратном нажатии на кнопку VALET при выключенном зажигании и отпущенной педали тормоза.

Значение 2 – Автоматическое включение бесшумного режима в темное время суток (доступно только при подключении датчика освещенности (опция), датчик в стандартный комплект поставки не входит).

Инсталляционное меню

2-1 Выбор задержки для учета плавного гашения света в салоне (заводская установка – 1)

Эта функция предназначена для настройки системы при необходимости учета задержки выключения света в салоне.

Допустимые значения – 1, 2, 3, 4 или 5.

Значение 1 – Задержка 0,5 секунды.

Значение 2 – Задержка 3 секунды.

Значение 3 – Задержка 10 секунд.

Значение 4 – Задержка 25 секунд.

чувствительности зоны тревоги датчика удара и режим измерения системой значения холостых оборотов двигателя;

Меню 3 Включает в себя: режимы изменение параметров программируемых функций и изменение параметров инсталляционных функций;

Меню 4 Включает в себя режим самонастройки системы.

ВНИМАНИЕ!

- Выбор любого меню производится только при включенном зажигании.

Вход в каждое из меню производится путем нажатия кнопки VALET и ее удержания:

- для **меню 1** – 3 секунды до подтверждения одним коротким сигналом sireны;
- для **меню 2** – 6 секунд до подтверждения двумя короткими сигналами sireны;
- для **меню 3** – 9 секунд до подтверждения тремя короткими сигналами sireны;
- для **меню 4** – 12 секунд до подтверждения четырьмя короткими сигналами sireны.

Если кнопка VALET удерживается в течение более 15 секунд, то производится выход из режима программирования. При этом выдается длинный (1 секунда) сигнал сирены. При входе в любое из этих меню производится запуск временной задержки на 15 секунд. Если в течение этого времени не производилось нажатие на кнопку VALET, то система выйдет из режима программирования. При этом выдается длинный (1 секунда) сигнал сирены.

При инсталляции системы производятся следующие настройки:

1. Самонастройка системы.
2. Настройка чувствительности датчика удара.
3. Измерение значения холостых оборотов двигателя.
4. Установка значений пользовательских программируемых функций.
5. Установка значений инсталляционных программируемых функций.

1. Самонастройка системы

Для того чтобы система выполняла функции постановки и снятия с охраны при поступлении команд от штатного брелока автомобиля на закрытие или отпирание ЦЗ, необходимо произвести самонастройку системы, чтобы обучить ее распознавать данные команды. Для перехода в режим самонастройки необходимо:

1-6 Режим Never Car Jack™ (заводская установка – выключено)

Допустимые значения – 1, 2 или 3.

Значение 1 – Выключено.

Значение 2 – Режим Never Car Jack™ разрешен. Режим запускается, если при включенном зажигании производилось открывание двери и в момент ее открывания или закрывания педаль тормоза была отпущена.

Значение 3 – Режим Never Car Jack™, разрешен. Режим запускается каждый раз при включении зажигания.

1-7 Действия системы при срабатывании зоны предупреждения датчика удара или дополнительного датчика (заводская установка – 1)

Допустимые значения – 1, 2, 3 или 4.

Значение 1 – Сигналы сирены и мигание ламп аварийной сигнализации.

Значение 2 – Только сигналы сирены. Этот вариант предпочтителен для экономии энергии аккумулятора автомобиля при частых срабатываниях.

Значение 3 – Только мигание ламп аварийной сигнализации.

Значение 4 – Мигание ламп аварийной сигнализации и сигналы сирены, если не включен бесшумный режим. В бесшумном режиме – только мигание ламп аварийной сигнализации.

Значение 2 – Система автоматически будет вставать в режим охраны через 30 секунд каждый раз после того, как поступит команда открыть ЦЗ со штатного брелока или будет произведен выход из режима охраны при помощи кнопки VALET.

1-5 Запирание/отпирание ЦЗ при включении/выключении зажигания или по тахометру (заводская установка – выключено)

Допустимые значения – 1, 2 или 3.

Значение 1 – Выключено.

Значение 2 – Система запрет ЦЗ при первом нажатии на педаль тормоза при включенном зажигании после снятия системы с режима охраны. Отпирание ЦЗ будет происходить при выключении зажигания.

Значение 3 – Система запрет ЦЗ при условии, что обороты двигателя достигли установленного порогового значения. Отпирание ЦЗ будет происходить при выключении зажигания.

ВНИМАНИЕ!

- Для того чтобы система могла управлять электроприводами замков дверей, необходимо выполнить соответствующее подключение системы.

1. Включить зажигание. Все двери, капот и багажник должны быть закрыты. Двери не должны быть заперты (перед началом этой операции необходимо отпереть ЦЗ штатным брелоком).
2. Выбрать меню 4 (см. стр. 23). Для этого нажать и удерживать кнопку VALET в течение 12 секунд до подтверждения четырьмя короткими сигналами сирены.
3. Один раз коротко нажать кнопку VALET. Система подтвердит вход в режим одним коротким сигналом сирены.
4. Выключить зажигание. При этом система выдаст один короткий сигнал сирены.
5. После того как режим самонастройки запущен, в течение 5 секунд необходимо запереть ЦЗ при помощи штатного брелока. Система запомнит последовательность изменения сигналов при запирании и через 10 секунд выдаст один короткий сигнал сирены.
6. После этого необходимо в течение следующих 5 секунд отпереть ЦЗ при помощи штатного брелока. Система запомнит последовательность изменения сигналов при отпирании и через 10 секунд выдаст один короткий сигнал сирены.

ВНИМАНИЕ!

- Если в этом режиме система выдает три коротких сигнала сирены подряд, это свидетельствует о возникновении ошибки. Вход в данный режим невозможен, если система находится в режиме охраны, запущен алгоритм Never Car Jack™, а также в режиме VALET.
- Эти настройки производятся в соответствии с типом автомобиля и его штатного оборудования. Изменение данных настроек в процессе эксплуатации недопустимо.

2. Настройка чувствительности датчика удара

Для правильного функционирования датчика удара, установленного внутри процессорного блока, необходимо произвести настройку чувствительности зон предупреждения и тревоги данного датчика.

Для перехода в режим настройки **чувствительности зоны предупреждения** датчика удара необходимо:

1. Включить зажигание.
2. Выбрать меню 2 (см. стр. 22). Для этого нажать и удерживать кнопку VALET в течение 6 секунд до подтверждения двумя короткими сигналами сирены.

Допустимые значения – 1, 2, 3 или 4.

Значение 1 – Выключено.

Значение 2 – Система будет вставать в режим охраны через 30 секунд каждый раз после того, как будет выключено зажигание и закрыта последняя дверь.

Значение 3 – Пассивный иммобилайзер. Если эта функция включена, система встанет в режим охраны через 30 секунд после выключения зажигания.

Значение 4 – Система будет вставать в режим охраны и запирает замки дверей автомобиля через 30 секунд каждый раз после того, как будет выключено зажигание и закрыта последняя дверь.

ВНИМАНИЕ!

- Для того чтобы система могла управлять электроприводами замков дверей, необходимо выполнить соответствующее подключение системы.

1-4 Автоматический возврат в режим охраны (заводская установка – выключено)

Допустимые значения – 1 или 2.

Значение 1 – Выключено.

ВНИМАНИЕ!

- Вход в режимы изменения значений пользовательских или инсталляционных программируемых функций невозможен, если система находится в режиме охраны, запущен алгоритм Never Car Jack™, а также в режиме VALET.

ПРОГРАММИРУЕМЫЕ ФУНКЦИИ СИСТЕМЫ PARTISAN S1**Пользовательское меню****1-1 Первая цифра PIN-кода (заводская установка – 1)**

Допустимые значения – от 1 до 9 включительно.

Используется: при снятии системы с охраны при помощи кнопки VALET, для выхода из режимов VALET и Never Car Jack™.

1-2 Вторая цифра PIN-кода (заводская установка – 1)

Допустимые значения – от 1 до 9 включительно.

Используется: при снятии системы с охраны при помощи кнопки VALET, для выхода из режимов VALET и Never Car Jack™.

1-3 Пассивная постановка в режим охраны (заводская установка – выключено)

3. Подождать 3 секунды и один раз коротко нажать кнопку VALET. Система подтвердит вход в режим одним коротким сигналом sireны.

4. После этого нажатие кнопки VALET при нажатом тормозе увеличивает чувствительность на одну градацию, а при отпущенном – уменьшает на одну градацию. Всего градаций – 32. Если достигнуто минимальное или максимальное значение, то каждое нажатие на кнопку VALET будет сопровождаться коротким сигналом sireны. Если в течение 10 секунд не производилось нажатие кнопки VALET, то система выйдет из данного режима и зафиксирует установленное значение. Выход из режима подтверждается тремя короткими сигналами sireны. Если выключить зажигание или подождать 15 секунд, не нажимая кнопку VALET, то система выйдет из режима программирования. При этом будет выдан длинный (1 секунда) сигнал sireны.

Состояние датчика во время настройки его чувствительности отображается при помощи СИД: короткие вспышки СИД (примерно 0,5 секунды) индицируют срабатывание зоны предупреждения.

Для перехода в режим настройки **чувствительности зоны тревоги** датчика удара необходимо:

1. Включить зажигание.

2. Выбрать меню 2 (см. стр. 22). Для этого нажать и удерживать кнопку VALET в течение 6 секунд до подтверждения двумя короткими сигналами сирены.
3. Подождать 3 секунды и два раза коротко нажать кнопку VALET. Система подтвердит вход в режим одним коротким сигналом сирены.
4. После этого, нажатие кнопки VALET при нажатом тормозе увеличивает чувствительность на одну градацию, а при отпущенном – уменьшает на одну градацию. Всего градаций – 32. Если достигнуто минимальное или максимальное значение, то каждое нажатие на кнопку VALET будет сопровождаться коротким сигналом сирены. Если в течение 10 секунд не производилось нажатие кнопки VALET, то система выйдет из данного режима и зафиксирует установленное значение. Выход из режима подтверждается тремя короткими сигналами сирены. Если выключить зажигание или подождать 15 секунд, не нажимая кнопку VALET, то система выйдет из режима программирования. При этом будет выдан длинный (1 секунда) сигнал сирены.

Состояние датчика во время настройки его чувствительности отображается при помощи СИД: непрерывное свечение индицирует срабатывание зоны тревоги.

выдаваться повторяющаяся серия коротких сигналов. Количество сигналов в серии соответствует ранее введенному значению функции.

5. Для изменения значения функции необходимо в течение 15 секунд после ввода номера функции нажать кнопку VALET количество раз, соответствующее новому значению функции. Через 3 секунды система выдаст на СИД серию коротких сигналов. Количество сигналов в серии соответствует новому введенному значению функции.

Если требуется произвести **сброс всех инсталляционных программируемых функций на заводские значения**, то вместо ввода номера программируемой функции необходимо нажать и удерживать кнопку VALET в течение 5 секунд. Педаль тормоза все это время должна быть нажата, зажигание – включено. Система выдаст два длительных (1 секунда) сигнала, подтверждающих установку значений для всех функций выбранного меню и выйдет из режима программирования.

Если выключить зажигание или подождать 15 секунд, не нажимая кнопку VALET, то система выйдет из режима программирования. При этом будет выдан один длинный (1 секунда) сигнал сирены.

установку значений для всех функций выбранного меню и выйдет из режима программирования.

Если выключить зажигание или подождать 15 секунд, не нажимая кнопку VALET, то система выйдет из режима программирования. При этом будет выдан один длинный (1 секунда) сигнал сирены.

5. Установка значений инсталляционных программируемых функций

Для перехода в режим изменения значений **инсталляционных программируемых функций** необходимо:

1. Включить зажигание.
2. Выбрать меню 3 (см. стр. 23). Для этого нажать и удерживать кнопку VALET в течение 9 секунд до подтверждения тремя короткими сигналами сирены.
3. Два раза коротко нажать кнопку VALET. Система подтвердит вход в режим одним коротким сигналом сирены.
4. Для выбора программируемой функции необходимо нажать кнопку VALET число раз, соответствующее требуемому номеру программируемой функции, значение которой нужно изменить. После этого система выдаст серию подтверждающих сигналов сирены, число которых будет равно номеру выбранной программируемой функции. При этом на СИД будет

ВНИМАНИЕ!

- Вход в данный режим настройки чувствительности датчика удара невозможен, если система находится в режиме охраны, запущен алгоритм Never Car Jack™, а также в режиме VALET.

3. Измерение значения холостых оборотов двигателя

Для того чтобы система правильно определяла момент запуска двигателя необходимо произвести настройку системы в режиме измерения значения холостых оборотов двигателя.

Для перехода в режим **измерения значения холостых оборотов двигателя** необходимо:

1. Запустить двигатель на холостых оборотах.
2. Выбрать меню 2 (см. стр.22). Для этого нажать и удерживать кнопку VALET в течение 6 секунд до подтверждения двумя короткими сигналами сирены.
3. Три раза коротко нажать кнопку VALET. Система подтвердит вход в режим тремя короткими сигналами сирены.
4. Система автоматически выходит из данного режима по завершению процесса измерения через 3...10 секунд. Успешное завершение операции

подтверждается одним коротким сигналом сирены. Если измерение произвести не удалось, или полученное значение выходит за пределы допустимого, система выдаст три коротких сигнала сирены, обновление значения оборотов холостого хода в этом случае не будет произведено. Если заглушить двигатель или подождать 15 секунд, не нажимая кнопку VALET, то система выйдет из режима программирования. При этом будет выдан длинный (1 секунда) сигнал сирены.

ВНИМАНИЕ!

- Выполнение данной операции невозможно, если система находится в режиме охраны, запущен алгоритм Never Car Jack™, а также в режиме VALET.

4. Установка значений пользовательских программируемых функций

Для удобства эксплуатации и инсталляции система PARTISAN S1 имеет два набора пользовательских и инсталляционных программируемых функций.

Для перехода в режим изменения значений **пользовательских программируемых функций** необходимо:

1. Включить зажигание.
2. Выбрать меню 3 (см. стр. 23). Для этого нажать и удерживать кнопку

VALET в течение 9 секунд до подтверждения тремя короткими сигналами сирены.

3. Один раз коротко нажать кнопку VALET. Система подтвердит вход в режим одним коротким сигналом сирены.
4. Для выбора программируемой функции необходимо нажать кнопку VALET число раз, соответствующее требуемому номеру программируемой функции, значение которой требуется изменить. После этого система выдаст серию подтверждающих сигналов сирены, число которых будет равно номеру выбранной программируемой функции. При этом на СИД будет выдаваться повторяющаяся серия коротких сигналов. Количество сигналов в серии соответствует ранее введенному значению функции.
5. Для изменения значения функции необходимо в течение 15 секунд после ввода номера функции нажать кнопку VALET количество раз соответствующее новому значению функции. Через 3 секунды система выдаст на СИД серию коротких сигналов. Количество сигналов в серии соответствует новому введенному значению функции.

Если требуется произвести **сброс всех пользовательских программируемых функций на заводские значения**, то вместо ввода номера программируемой функции необходимо нажать и удерживать кнопку VALET в течение 5 секунд. Педаль тормоза все это время должна быть нажата, зажигание – включено. Система выдаст два длительных (1 секунда) сигнала, подтверждающих